

REVISONS		DATE	DWN	APVD
REV	DESCRIPTION			
D	REV PER ECO 11-004119	2-28-11	CT	DH

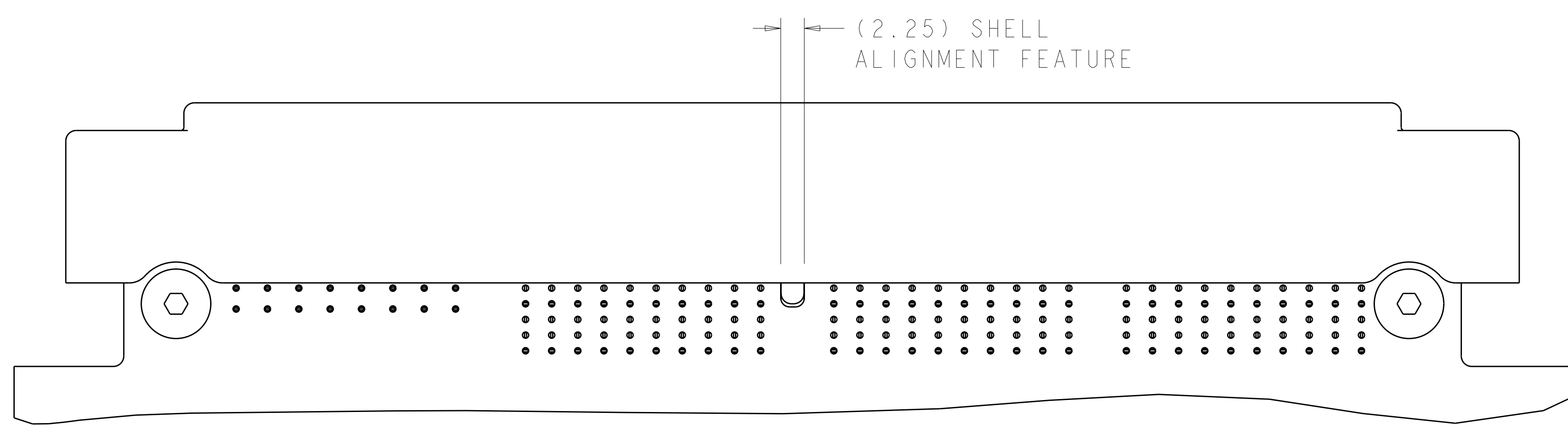
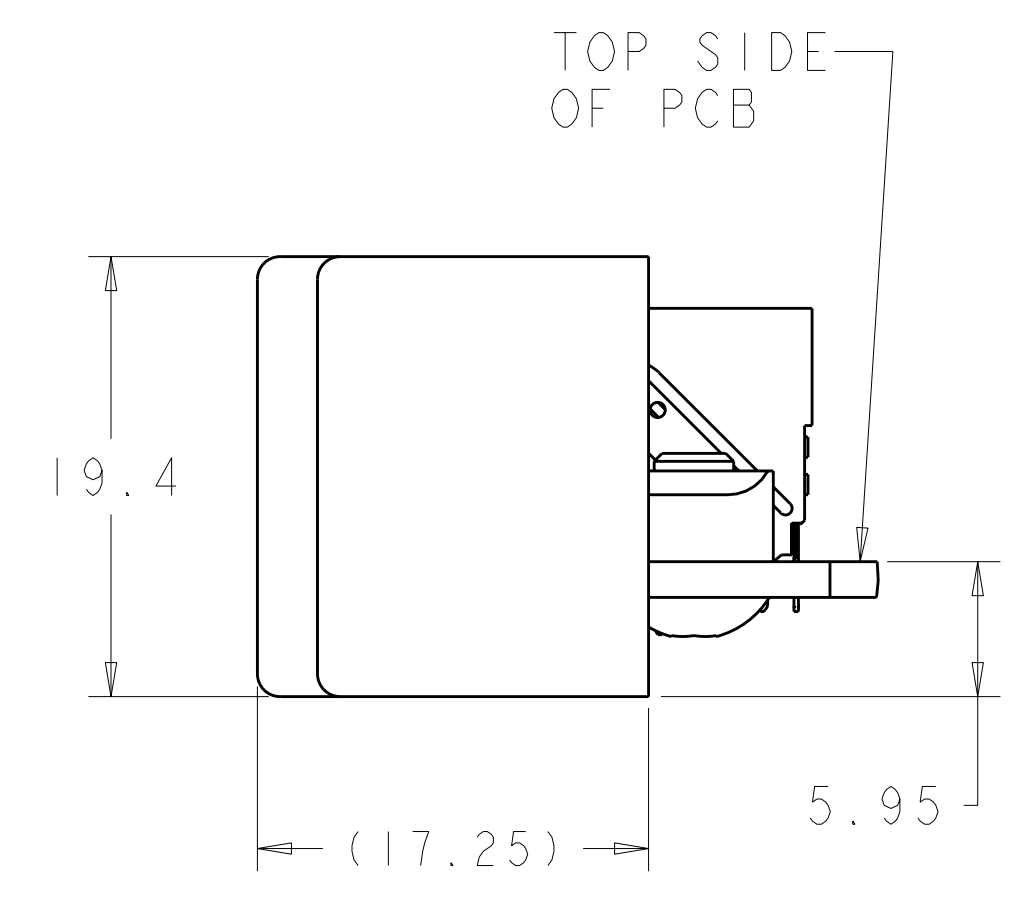
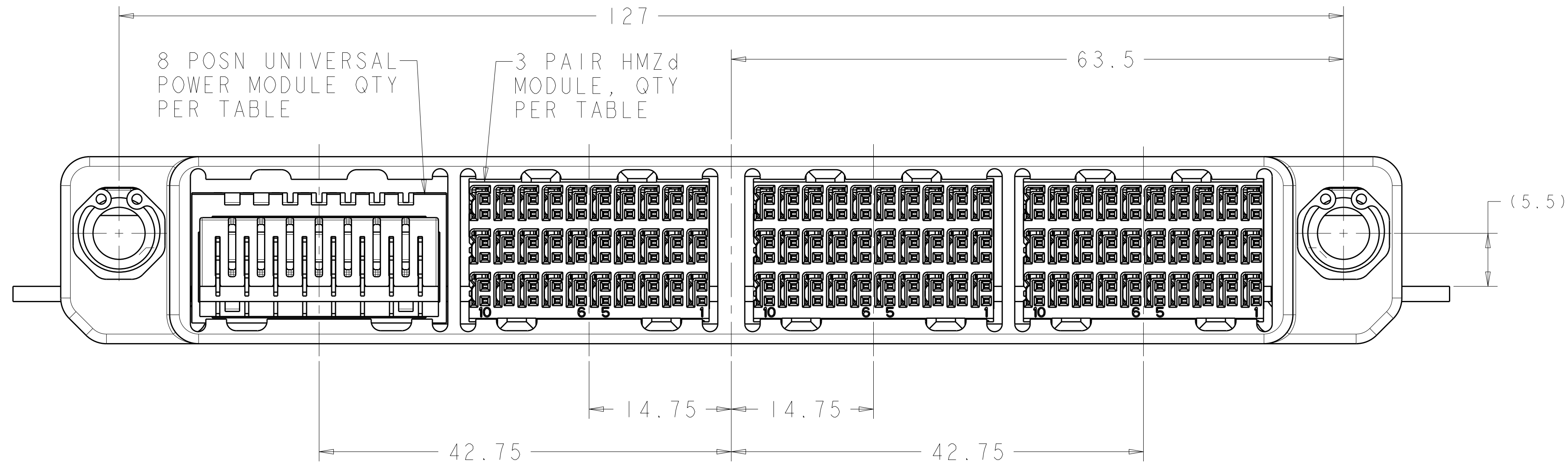
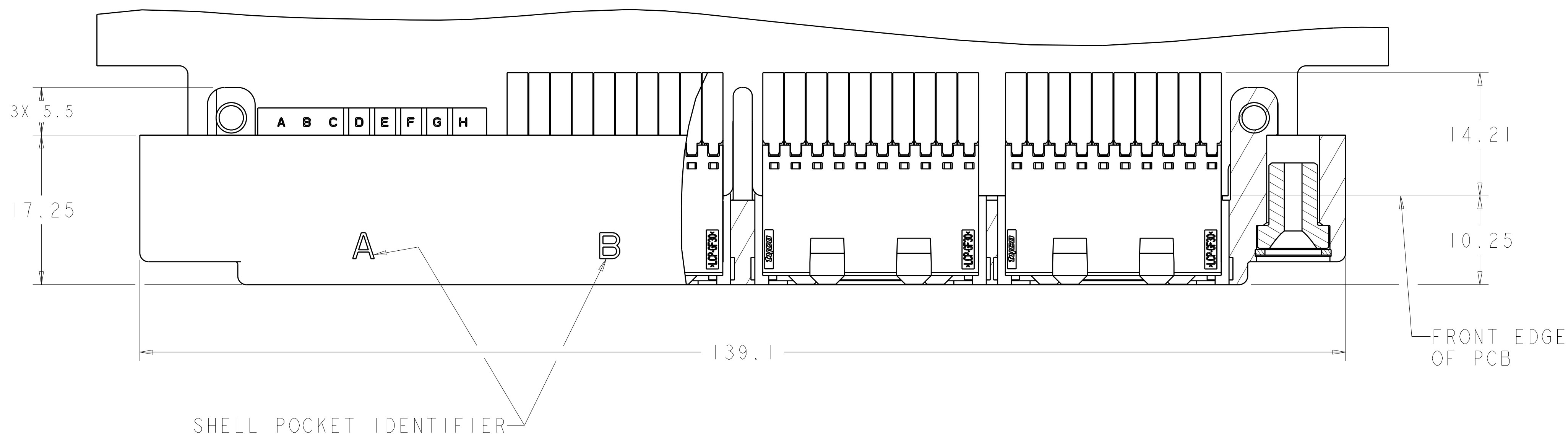

△	TIN-LEAD	1	-	1	2	2000667-5
△	--	--	-	-	-	2000667-4
	TIN-LEAD	--	-	1	3	2000667-3
	TIN	--	-	-	4	2000667-2
△	--	--	-	-	-	2000667-1
	TAIL PLATING	4 MT FIBER OPTIC MODULE	COAX	8 POSN UPM	3 PAIR HMZd	PART NUMBER
MODULE QTY PER ASSY						

1. MATING CONNECTOR FOR THIS CONNECTOR IS 2000668.  
 △ PRELIMINARY- NOT RELEASED FOR PRODUCTION.

DIMENSIONS: mm 		TOLERANCES UNLESS OTHERWISE SPECIFIED: 9 PLC ±. 8 PLC ±. 5 PLC ±. 4 PLC ±. ANGLES ±. FINISH		DWN Brent D. Yohn CHK HUNG T. NGUYEN APVD CHONG YI TIDEC2009 NAME PRODUCT SPEC APPLICATION SPEC WEIGHT CUSTOMER DRAWING		Tyco Electronics Harrisburg, PA 17105-3608 Daughters Card Connector, High Speed Ruggedized (HSR), 4 Bay, Unsealed, Right Angle SIZE CAGE CODE DRAWING NO. RESTRICTED TO A1100779C=2000667 SCALE 1:1 SHEET 1 OF 2 REV D	
-----------------------	--	---	--	---	--	---	--

LOC	DIST	REV	DATE	BY	APPD
-	-	1			
REVISIONS					
DESCRIPTION			DATE	BY	APPD
SEE SHEET 1			-	-	-

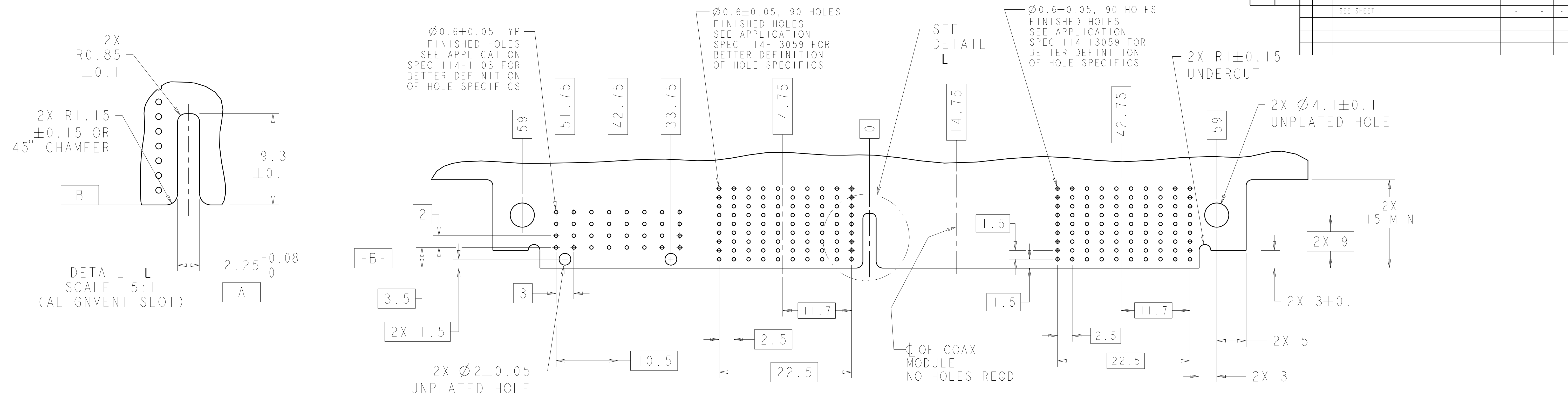

RECOMMENDED PC BOARD HOLE LAYOUT  
 AS VIEWED FROM TOP OF PC BOARD  
 NO SPECIFIC PART NUMBER SHOWN

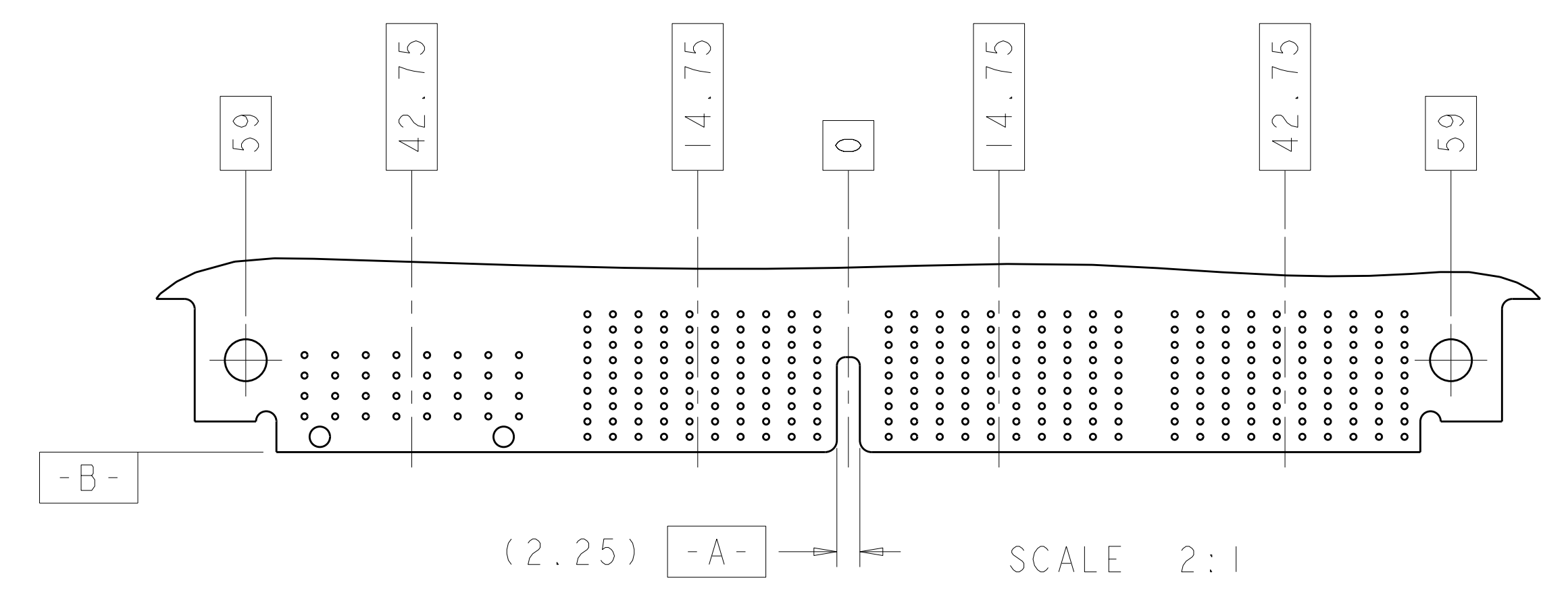
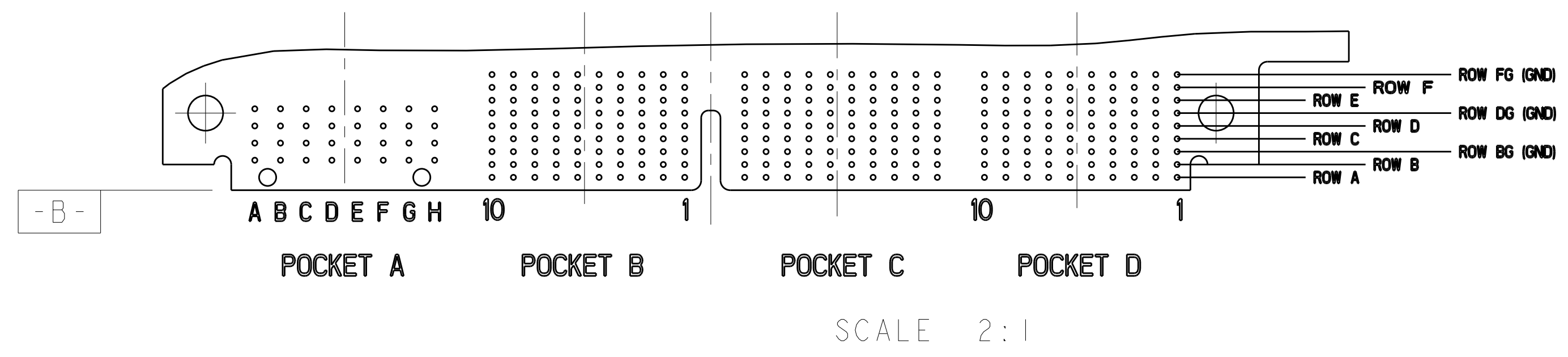

RECOMMENDED PC BOARD HOLE LAYOUT  
 AS VIEWED FROM TOP OF PCB  
 2000667-3 SHOWN (3 HM-Zd MODULES  
 AND 1 UPM MODULE)

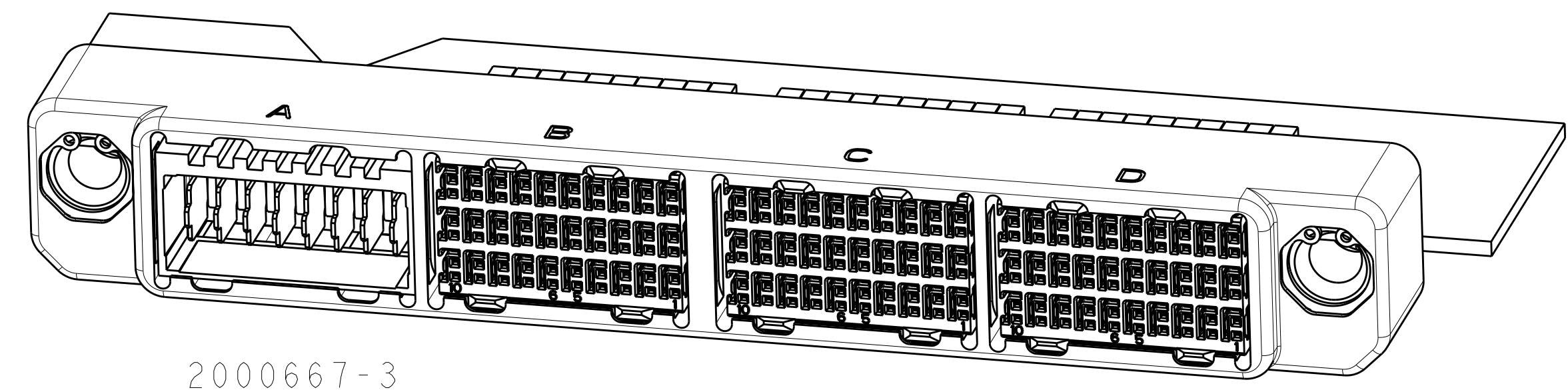

2000667-3  
 SCALE 2:1

<small>THIS IS A CUSTOMER DRAWING. IT IS SUBJECT TO CHANGE WITHOUT NOTICE AND WITHOUT LIABILITY TO TYCO ELECTRONICS CORPORATION. ANY CHANGES TO THIS DRAWING SHOULD BE CONTACTED FOR THE LATEST REVISION.</small>		DWN: Brent D. Yohn CHK: HUNG T. NGUYEN APVD: CHONG YI	T0DEC2009 T0DEC2009 T0DEC2009	Tyco Electronics Harrisburg, PA 17105-3608
DIMENSIONS: mm 	TOLERANCES UNLESS OTHERWISE SPECIFIED: 0 PLC ±.1 1 PLC ±.1 3 PLC ±.1 4 PLC ±.1 ANGLES ±.1 FINISH	NAME: DAUGHTER CARD CONNECTOR, HIGH SPEED RUGGEDIZED (HSR), 4 BAY, UNSEALED, RIGHT ANGLE SIZE: CAGE CODE DRAWING NO. RESTRICTED TO: A1100779C=2000667 WEIGHT: - CUSTOMER DRAWING	SCALE: 1:1 SHEET 2 OF 2 REV D	



## Стандарт Электрон Связь

Мы молодая и активно развивающаяся компания в области поставок электронных компонентов. Мы поставляем электронные компоненты отечественного и импортного производства напрямую от производителей и с крупнейших складов мира.

Благодаря сотрудничеству с мировыми поставщиками мы осуществляем комплексные и плановые поставки широчайшего спектра электронных компонентов.

Собственная эффективная логистика и склад в обеспечивает надежную поставку продукции в точно указанные сроки по всей России.

Мы осуществляем техническую поддержку нашим клиентам и предпродажную проверку качества продукции. На все поставляемые продукты мы предоставляем гарантию .

Осуществляем поставки продукции под контролем ВП МО РФ на предприятия военно-промышленного комплекса России , а также работаем в рамках 275 ФЗ с открытием отдельных счетов в уполномоченном банке. Система менеджмента качества компании соответствует требованиям ГОСТ ISO 9001.

Минимальные сроки поставки, гибкие цены, неограниченный ассортимент и индивидуальный подход к клиентам являются основой для выстраивания долгосрочного и эффективного сотрудничества с предприятиями радиоэлектронной промышленности, предприятиями ВПК и научно-исследовательскими институтами России.

С нами вы становитесь еще успешнее!

### Наши контакты:

**Телефон:** +7 812 627 14 35

**Электронная почта:** [sales@st-electron.ru](mailto:sales@st-electron.ru)

**Адрес:** 198099, Санкт-Петербург,  
Промышленная ул, дом № 19, литера Н,  
помещение 100-Н Офис 331