

PLUG

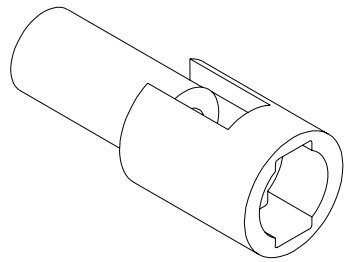

PLUG HOUSING

RECEPTACLE

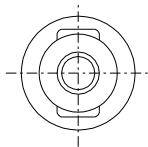
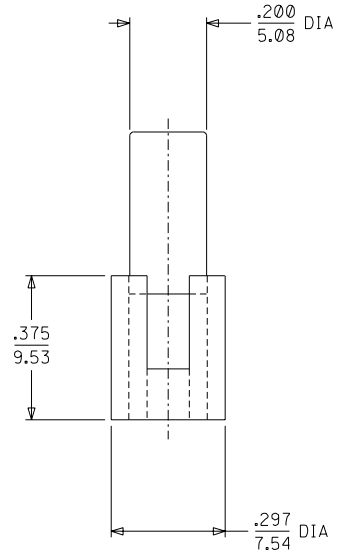
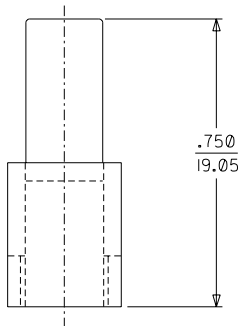
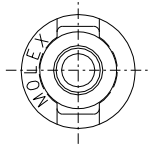
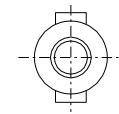
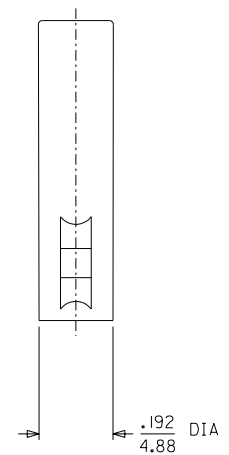
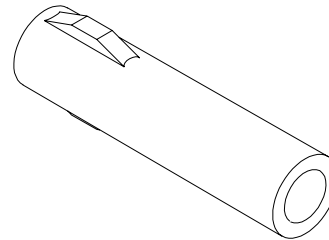
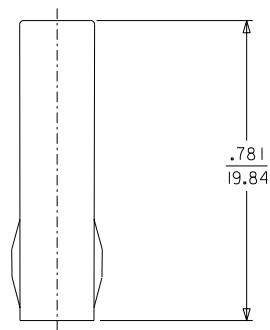
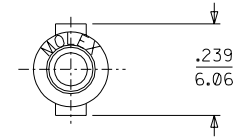

RECEPTACLE HOUSING

REDRAWN ON CAD
EC NO. LUCP2003-2578
DRWN: BSYNNOTT 6/10/03
CHK: BWIRKLUS 6/13/03
APPR: BWIRKLUS 6/16/03
REV H

DESCRIPTION
MAJOR =
CRITICAL =

GENERAL TOLERANCES: (UNLESS SPECIFIED)	
4 PLACES	±0.--- ±.
3 PLACES	±0. ±.010
2 PLACES	±0.25 ±.014
1 PLACE	±0.35 ±.
ANGULAR: ± 1°	
DRAFT WHERE APPLICABLE MUST REMAIN WITHIN DIMENSIONS	

SCALE 4 : 1
DESIGN UNITS <input type="checkbox"/> mm <input checked="" type="checkbox"/> INCH
DRAWN BY & DATE JBS 6/10/03
CHECKED BY & DATE BW 6/13/03
APPROVED BY & DATE BW 6/16/03
CAD FILENAME SD1625IX1.DGN

THIRD ANGLE PROJECTION	
TITLE: PLUG & RECEPTACLE HOUSINGS I CIRCUIT, .062/(1.57) DIA. SERIES	
MATERIAL NO. SEE CHART	
DRAWING NO. SD-1625-1*-*	
SHEET NO. 1 OF 2	
THIS DRAWING CONTAINS INFORMATION THAT IS PROPRIETARY TO MOLEX INCORPORATED AND SHOULD NOT BE USED WITHOUT WRITTEN PERMISSION.	
SIZE C	

2	H
1	H
	REV
	REV
	REV

DWG. NO. SD-1625-IR

ALL DIMENSIONS IN METRIC DO NOT SCALE DRAWING

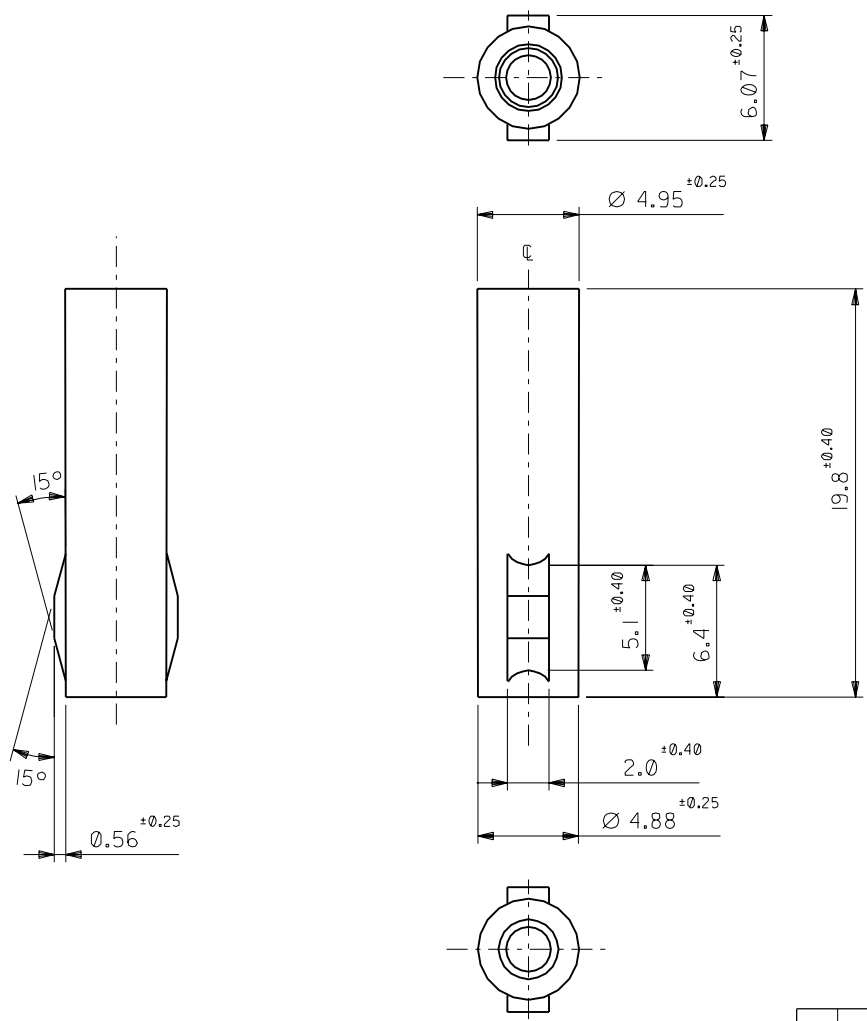

注記
NOTE

材質: ナイロン66, 94V-2
MATERIAL: NYLON66, 94V-2

03-06-1011	1625-IR
PART NO.	ENG. NO.

材料 MATERIAL		☑中参照 REFER TO DRAWING	
仕上げ FINISH		—	
適用電線範囲 WIRE RANGE		—	
被覆外径 INS. RANGE		—	
DRAWN BY '96/07/01 H.IIJIMA	CHK'D BY '96/07/01 M.FUKUSHIMA		
APP'D BY '96/07/01 M.ENOMOTO	尺度 SCALE 1:1		
記号 LTR	変更内容 REVISION RECORD	DR. CHK.	日付 DATE
B	再作図 REDRAWN (JC70305)	H.I	'96/07/01
一般公差 GENERAL TOLERANCES			
角度 ANGLE	±30°		
30以上 OVER	±0.3		
10以上 30未満 OVER UNDER	±0.25		
10未満 UNDER	±0.2		

MOLEX-JAPAN CO.,LTD. 日本モレックス株式会社	
REVISE ONLY ON CAD SYSTEM	
TITLE 名称 .062 DIA. 1 CIRCUIT RECEPT. HOUSING	
DWG. NO. SD-1625-IR	REV B



Стандарт Электрон Связь

Мы молодая и активно развивающаяся компания в области поставок электронных компонентов. Мы поставляем электронные компоненты отечественного и импортного производства напрямую от производителей и с крупнейших складов мира.

Благодаря сотрудничеству с мировыми поставщиками мы осуществляем комплексные и плановые поставки широчайшего спектра электронных компонентов.

Собственная эффективная логистика и склад в обеспечивает надежную поставку продукции в точно указанные сроки по всей России.

Мы осуществляем техническую поддержку нашим клиентам и предпродажную проверку качества продукции. На все поставляемые продукты мы предоставляем гарантию .

Осуществляем поставки продукции под контролем ВП МО РФ на предприятия военно-промышленного комплекса России , а также работаем в рамках 275 ФЗ с открытием отдельных счетов в уполномоченном банке. Система менеджмента качества компании соответствует требованиям ГОСТ ISO 9001.

Минимальные сроки поставки, гибкие цены, неограниченный ассортимент и индивидуальный подход к клиентам являются основой для выстраивания долгосрочного и эффективного сотрудничества с предприятиями радиоэлектронной промышленности, предприятиями ВПК и научно-исследовательскими институтами России.

С нами вы становитесь еще успешнее!

Наши контакты:

Телефон: +7 812 627 14 35

Электронная почта: sales@st-electron.ru

Адрес: 198099, Санкт-Петербург,
Промышленная ул, дом № 19, литера Н,
помещение 100-Н Офис 331