

RECTIFIERS

High Efficiency, 5A

UES1304
UES1305
UES1306

FEATURES

- Very Low Forward Voltage (1.15V)
- Very Fast Recovery Times (50nSec)
- Small Size
- High Surge

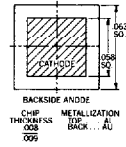

DESCRIPTION

The UES1304 series is specifically designed for operation in power switching circuits operating at frequencies of at least 20 KHz.

ABSOLUTE MAXIMUM RATINGS

Peak Inverse Voltage, UES1304200V
Peak Inverse Voltage, UES1305300V
Peak Inverse Voltage, UES1306400V
Maximum Average DC Output Current, I_O		
@ $T_A = 25^\circ\text{C}$ (Free Air)	3A
@ $T_L = 50^\circ\text{C}$, $L = \frac{3}{8}"$	5A
Surge Current, 8.3mSec70A
Thermal Resistance @ $L = \frac{3}{8}"$	20°C/W
Operating and Storage Temperature Range	-55°C to +150°C

MECHANICAL SPECIFICATIONS

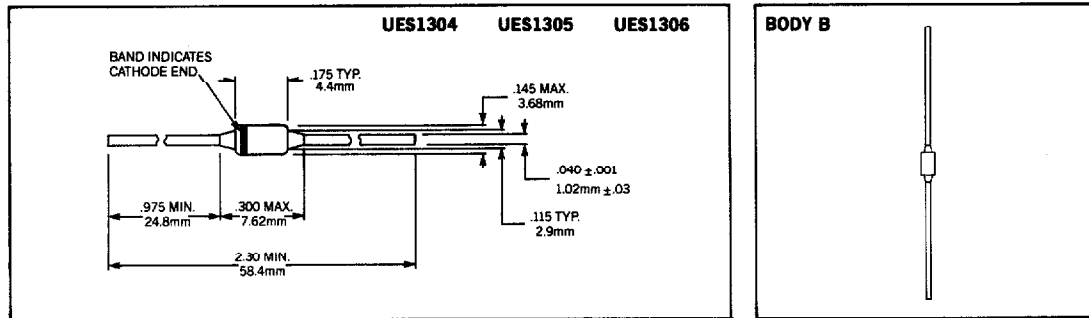

THESE DEVICES ALSO AVAILABLE IN SURFACE MOUNT PACKAGE. SEE SECTION 10

Microsemi Corp.
Watertown
The diode experts

ELECTRICAL SPECIFICATIONS

Type	PIV	Maximum Forward Voltage		Maximum Reverse Current		Maximum Reverse Recovery Time*
		$T_J = 25^\circ\text{C}$	$T_J = 100^\circ\text{C}$	@ PIV, $T_J = 25^\circ\text{C}$	$T_J = 100^\circ\text{C}$	
UES1304	200V	1.25V	1.15V	$20\mu\text{A}$	$500\mu\text{A}$	50nS
UES1305	300V	@ 3A	@ 3A			
UES1306	400V	$t_p = 300\mu\text{S}$	$t_p = 300\mu\text{S}$			

* Measured in circuit $I_F = 0.5\text{A}$, $I_R = 1\text{A}$, $I_{REC} = 0.25\text{A}$

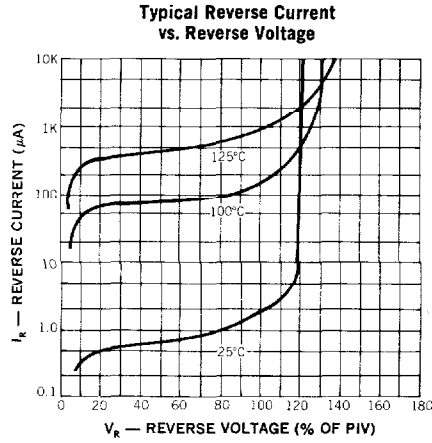
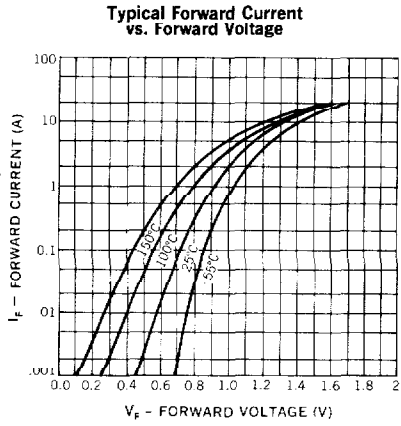
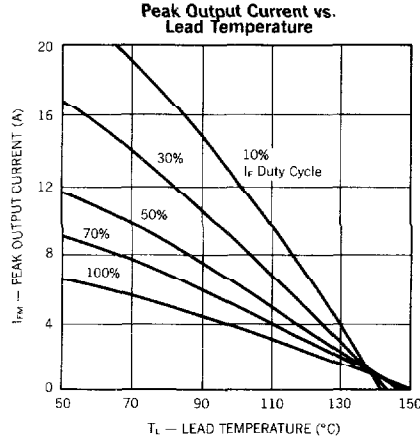
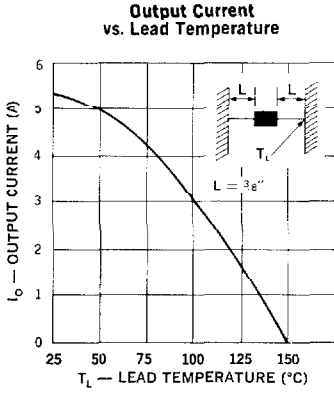

Output Current vs Ambient Temperature

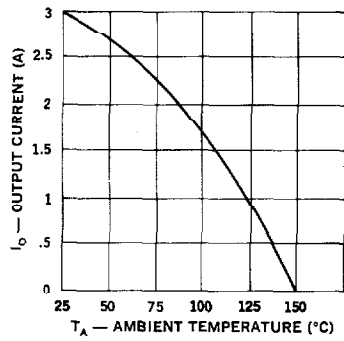

Multiple Surge Current vs. Duration

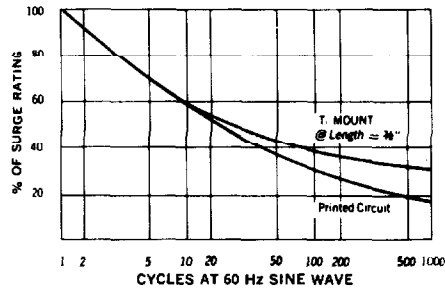

Reverse-Recovery Circuit

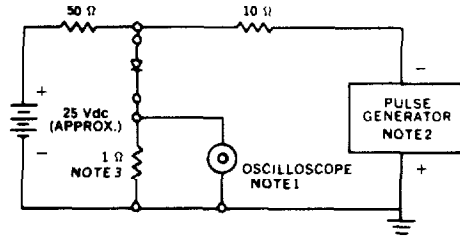

- NOTES:**
1. Oscilloscope: Rise time $\leq 3ns$; Input impedance = 50Ω .
 2. Pulse Generator: Rise time $\leq 8ns$; source impedance 10Ω .
 3. Current viewing resistor, non-inductive, coaxial recommended.



Стандарт Электрон Связь

Мы молодая и активно развивающаяся компания в области поставок электронных компонентов. Мы поставляем электронные компоненты отечественного и импортного производства напрямую от производителей и с крупнейших складов мира.

Благодаря сотрудничеству с мировыми поставщиками мы осуществляем комплексные и плановые поставки широчайшего спектра электронных компонентов.

Собственная эффективная логистика и склад в обеспечивает надежную поставку продукции в точно указанные сроки по всей России.

Мы осуществляем техническую поддержку нашим клиентам и предпродажную проверку качества продукции. На все поставляемые продукты мы предоставляем гарантию .

Осуществляем поставки продукции под контролем ВП МО РФ на предприятия военно-промышленного комплекса России , а также работаем в рамках 275 ФЗ с открытием отдельных счетов в уполномоченном банке. Система менеджмента качества компании соответствует требованиям ГОСТ ISO 9001.

Минимальные сроки поставки, гибкие цены, неограниченный ассортимент и индивидуальный подход к клиентам являются основой для выстраивания долгосрочного и эффективного сотрудничества с предприятиями радиоэлектронной промышленности, предприятиями ВПК и научно-исследовательскими институтами России.

С нами вы становитесь еще успешнее!

Наши контакты:

Телефон: +7 812 627 14 35

Электронная почта: sales@st-electron.ru

Адрес: 198099, Санкт-Петербург,
Промышленная ул, дом № 19, литера Н,
помещение 100-Н Офис 331