

# RECTIFIERS

## High Efficiency, 5A

UES1304  
UES1305  
UES1306

### FEATURES

- Very Low Forward Voltage (1.15V)
- Very Fast Recovery Times (50nSec)
- Small Size
- High Surge

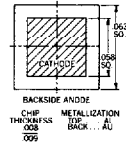

### DESCRIPTION

The UES1304 series is specifically designed for operation in power switching circuits operating at frequencies of at least 20 KHz.

### ABSOLUTE MAXIMUM RATINGS

Peak Inverse Voltage, UES1304	.....	.200V
Peak Inverse Voltage, UES1305	.....	.300V
Peak Inverse Voltage, UES1306	.....	.400V
Maximum Average DC Output Current, $I_O$		
@ $T_A = 25^\circ\text{C}$ (Free Air)	.....	3A
@ $T_L = 50^\circ\text{C}$ , $L = \frac{1}{8}"$	.....	5A
Surge Current, 8.3mSec	.....	.70A
Thermal Resistance @ $L = \frac{1}{8}"$	.....	20°C/W
Operating and Storage Temperature Range	.....	-55°C to +150°C

### MECHANICAL SPECIFICATIONS

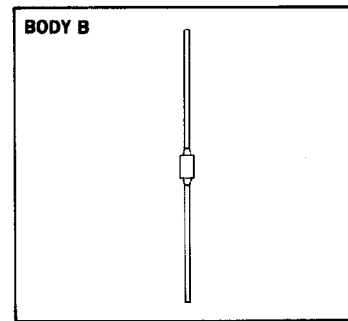
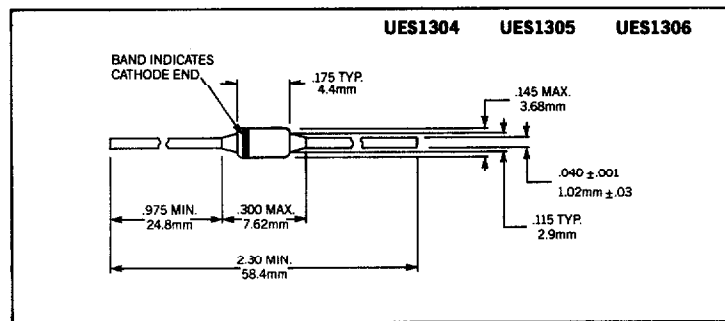

THESE DEVICES ALSO AVAILABLE IN SURFACE MOUNT PACKAGE. SEE SECTION 10

**Microsemi Corp.**  
**Watertown**  
The diode experts

**ELECTRICAL SPECIFICATIONS**

Type	PIV	Maximum Forward Voltage		Maximum Reverse Current		Maximum Reverse Recovery Time*
		$T_J = 25^\circ\text{C}$	$T_J = 100^\circ\text{C}$	@ PIV, $T_J = 25^\circ\text{C}$	$T_J = 100^\circ\text{C}$	
UES1304	200V	1.25V	1.15V	$20\mu\text{A}$	$500\mu\text{A}$	50nS
UES1305	300V	@ 3A	@ 3A			
UES1306	400V	$t_p = 300\mu\text{S}$	$t_p = 300\mu\text{S}$			

\* Measured in circuit  $I_F = 0.5\text{A}$ ,  $I_R = 1\text{A}$ ,  $I_{REC} = 0.25\text{A}$

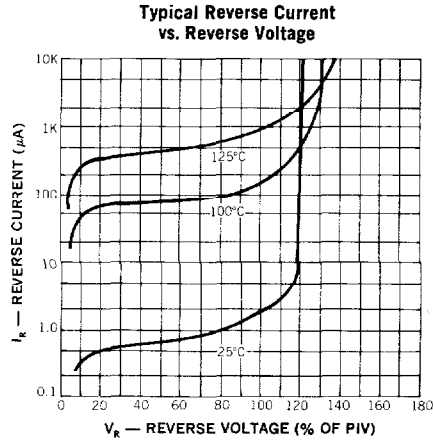
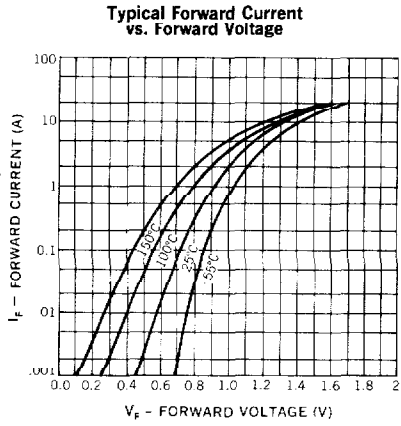
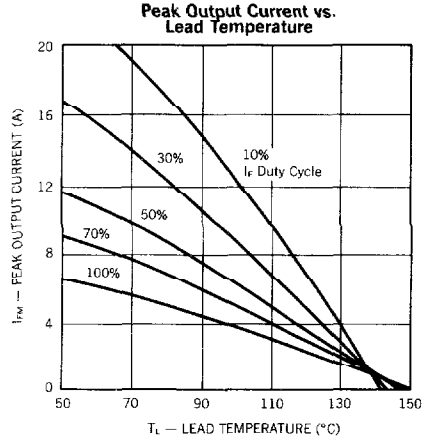
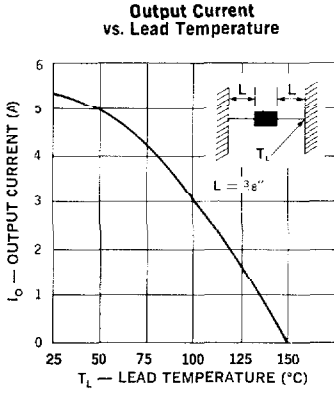

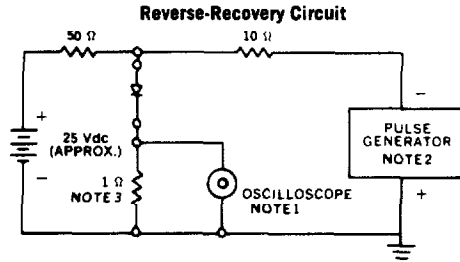
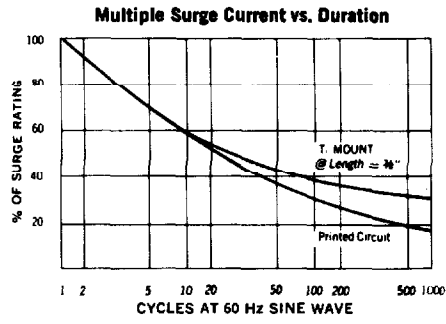
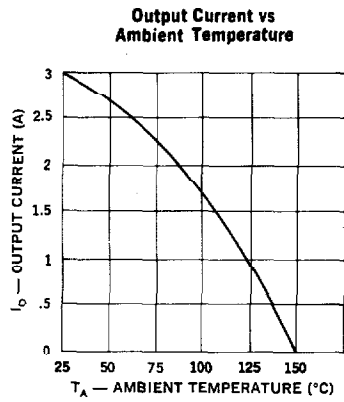

- NOTES:**
1. Oscilloscope: Rise time  $\leq 3ns$ ; Input impedance =  $50\Omega$ .
  2. Pulse Generator: Rise time  $\leq 8ns$ ; source impedance  $10\Omega$ .
  3. Current viewing resistor, non-inductive, coaxial recommended.



## Стандарт Электрон Связь

Мы молодая и активно развивающаяся компания в области поставок электронных компонентов. Мы поставляем электронные компоненты отечественного и импортного производства напрямую от производителей и с крупнейших складов мира.

Благодаря сотрудничеству с мировыми поставщиками мы осуществляем комплексные и плановые поставки широчайшего спектра электронных компонентов.

Собственная эффективная логистика и склад в обеспечивает надежную поставку продукции в точно указанные сроки по всей России.

Мы осуществляем техническую поддержку нашим клиентам и предпродажную проверку качества продукции. На все поставляемые продукты мы предоставляем гарантию .

Осуществляем поставки продукции под контролем ВП МО РФ на предприятия военно-промышленного комплекса России , а также работаем в рамках 275 ФЗ с открытием отдельных счетов в уполномоченном банке. Система менеджмента качества компании соответствует требованиям ГОСТ ISO 9001.

Минимальные сроки поставки, гибкие цены, неограниченный ассортимент и индивидуальный подход к клиентам являются основой для выстраивания долгосрочного и эффективного сотрудничества с предприятиями радиоэлектронной промышленности, предприятиями ВПК и научно-исследовательскими институтами России.

С нами вы становитесь еще успешнее!

### Наши контакты:

**Телефон:** +7 812 627 14 35

**Электронная почта:** [sales@st-electron.ru](mailto:sales@st-electron.ru)

**Адрес:** 198099, Санкт-Петербург,  
Промышленная ул, дом № 19, литера Н,  
помещение 100-Н Офис 331