

DRAWING NUMBER: 1108627
 REVISION: D

CABLE CUTTING
 CABLE SOURCE :
 1. TA TUN(DONG GUAN).

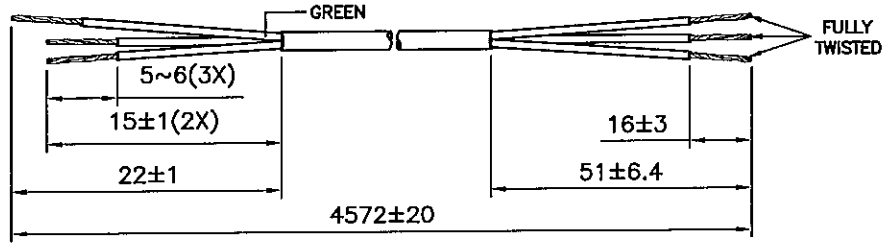

ASSEMBLY :

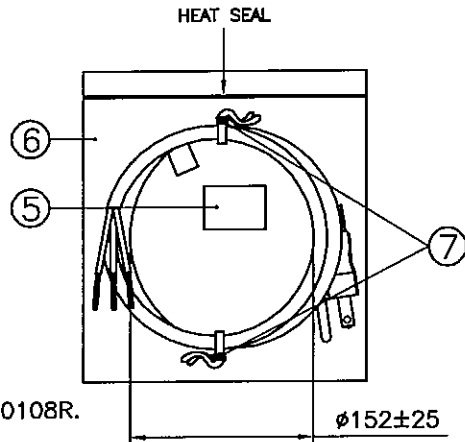
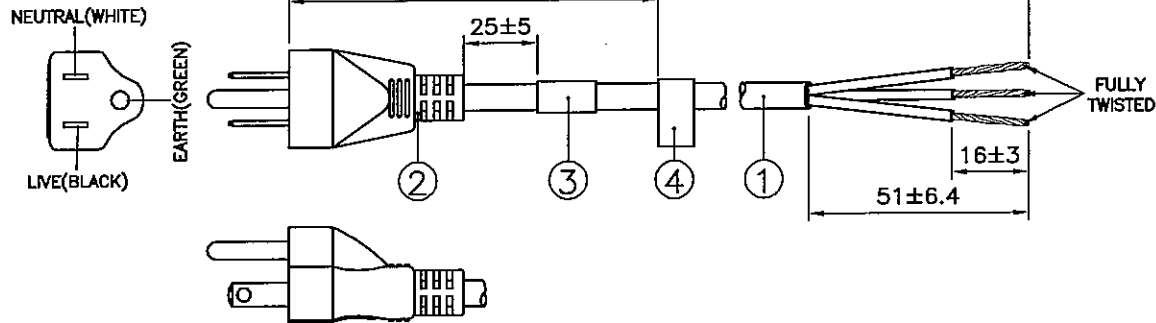

Notes :

- ALL DIMENSIONS IN mm.
- PLUG MARKING : REFER TO MARKING DRAWING NO. : VP-0108R.
- PLUG DETAILS : REFER TO PRODUCT DRAWING NO. : P-0044.
- LABEL DETAILS : REFER TO LABEL DRAWING NO. : VL-0234 & VL-0325 RESPECTIVELY.
- THIS PART CAN BE MANUFACTURED AT ANY LOCATION WHICH HAS SAFETY APPROVAL.

REV.	ECR REF. NO.	DESCRIPTION	DATE
C	080722	CHANGE LABEL FM. 'VL-0346' TO '6101205' & REMOVE 'VL-0346' IN NOTE 4 AS SHOWN.	12/05/08
D	150232	CHANGE PLUG MARKING DWG. NO. FM. 'VP-0108' TO 'VP-0108R'.	15/05/15

7	8" PE TIE BLK	6310062	2
6	BAG LDPE 203X305X0.05	904035	1
5	PRINTED LABEL	VL-0325	1
4	UL LABEL 1PCS 60.3X12.3MM (FOR VIS/VOLEX INC)	6101205	1
3	PRINTED LABEL	VL-0234	1
	IP40G NL792B BLK	4100017	-
2	MOLDED PLUG PS204 (13A 125V)	PS204-R	1
1	SJ 16/3 90°C BWG BLK	1920019	4.572M

S/N	DESCRIPTION	ITEM NUMBER	QTY
TITLE : NORTH-AMERICAN POWER SUPPLY CORD (CS-LF0001)		PAGE : 1/2	
CUSTOMER : VIS/VOLEX INC		HG12-021-07	
CUSTOMER PART NUMBER : 17425 1Ø S2		DWG. TYPE	
F/G CODE : 17425 1Ø S2		SPEC NO. : ---	OED

SALES : N.A.	QA : N.A.	ENGRG : Feng	CHECKED BY : Sandy Yu	DRAWN BY : SANDY YU	Voilex (Asia) Pte Ltd <small>Confidential property of Voilex. Information contained herein shall not be disclosed to others, reproduced or used for any other programs except as authorized in writing by an authorized official of Voilex Asia.</small>
DATE : N.A.	DATE : N.A.	DATE : 23/05/15	DATE : 18/05/15	DATE : 15/05/15	

DRAWING NUMBER :

1108627

PACKAGING INSTRUCTION

1. 10 PCS PER STACK, 3 STACKS PER CARTON.
2. ALL CORDSETS LAYOUT AS DETAIL.
3. PACKAGING : 30 PCS PER CARTON.

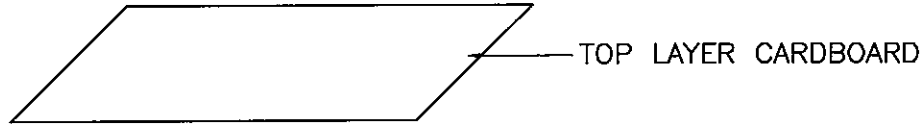

TOP LAYER CARDBOARD

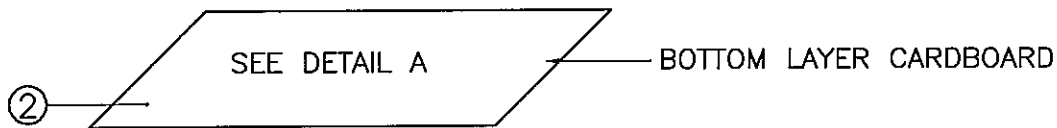

SEE DETAIL A

BOTTOM LAYER CARDBOARD

②

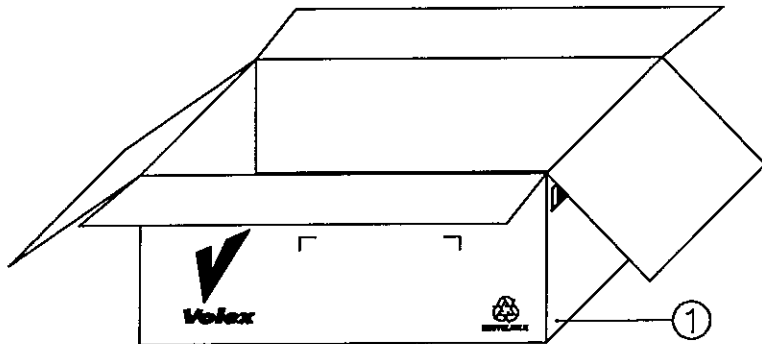

①

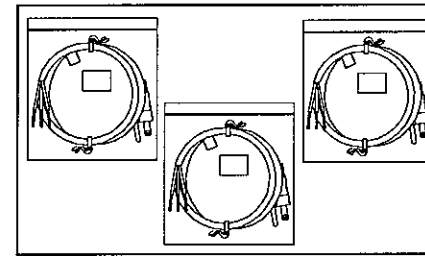

DETAIL A

NOTE :

1.) ALL DIMENSIONS IN mm.

2	CARTON PAPER 550X305MM	901024	0.0667
1	LONG CARTON 560X330X250MM	901011	0.0334
S/N	DESCRIPTION	ITEM NUMBER	QTY
REVISION	D	TITLE : PACKAGING SPEC.	
PAGE	2/2		
SCALE	N.T.S.		
REFERENCE :		Voilex (Asia) Pte Ltd	
DESCRIPTION : CARTON BOX		<small>Confidential property of Voilex. Information contained herein shall not be disclosed to others, reproduced or used for any other purposes except as authorized in writing by an authorized official of Voilex Asia.</small>	



Стандарт Электрон Связь

Мы молодая и активно развивающаяся компания в области поставок электронных компонентов. Мы поставляем электронные компоненты отечественного и импортного производства напрямую от производителей и с крупнейших складов мира.

Благодаря сотрудничеству с мировыми поставщиками мы осуществляем комплексные и плановые поставки широчайшего спектра электронных компонентов.

Собственная эффективная логистика и склад в обеспечивает надежную поставку продукции в точно указанные сроки по всей России.

Мы осуществляем техническую поддержку нашим клиентам и предпродажную проверку качества продукции. На все поставляемые продукты мы предоставляем гарантию .

Осуществляем поставки продукции под контролем ВП МО РФ на предприятия военно-промышленного комплекса России , а также работаем в рамках 275 ФЗ с открытием отдельных счетов в уполномоченном банке. Система менеджмента качества компании соответствует требованиям ГОСТ ISO 9001.

Минимальные сроки поставки, гибкие цены, неограниченный ассортимент и индивидуальный подход к клиентам являются основой для выстраивания долгосрочного и эффективного сотрудничества с предприятиями радиоэлектронной промышленности, предприятиями ВПК и научно-исследовательскими институтами России.

С нами вы становитесь еще успешнее!

Наши контакты:

Телефон: +7 812 627 14 35

Электронная почта: sales@st-electron.ru

Адрес: 198099, Санкт-Петербург,
Промышленная ул, дом № 19, литера Н,
помещение 100-Н Офис 331