

# Data Sheet

## LL01CR-AU85135L02

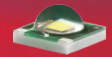

Xlamp XP-E



Similar Products(Illuminance Uniformity, Assymetry, Elevation needed)



LL24CR-AU75135L02

LL01CR-PB70140L02

LL20CR-VK60140L02

### Features & Typical Applications

- High efficiency
- Optimized for uniform effect
- Roadway Lighting
- Anti-glare

### Table of Contents

General Information & Product Nomenclature.....	P.2
Optical Specifications .....	P.3
Mechanical Specifications .....	P.4
Package Specifications .....	P.5

# LL01CR-AU85135L02

## General Information

- Lens Material Optical Grade PC
- Operating Temperature range -40°C~+110°C(upper limit +120°C)
- Storage Temperature range -40°C~+110°C(upper limit +120°C)
  - \* Average transmittance in visible spectrum 400nm~700nm>90%
- Usage and Maintenance:
  1. If necessary, clean lenses with mild soap, water and soft cloth.
  2. Never use any commercial cleaning solvents on lenses, like alcohol.
  3. Please handle or install lenses with wearing gloves, skin oils may damage lens or its optical characteristic.

## Product Nomenclature

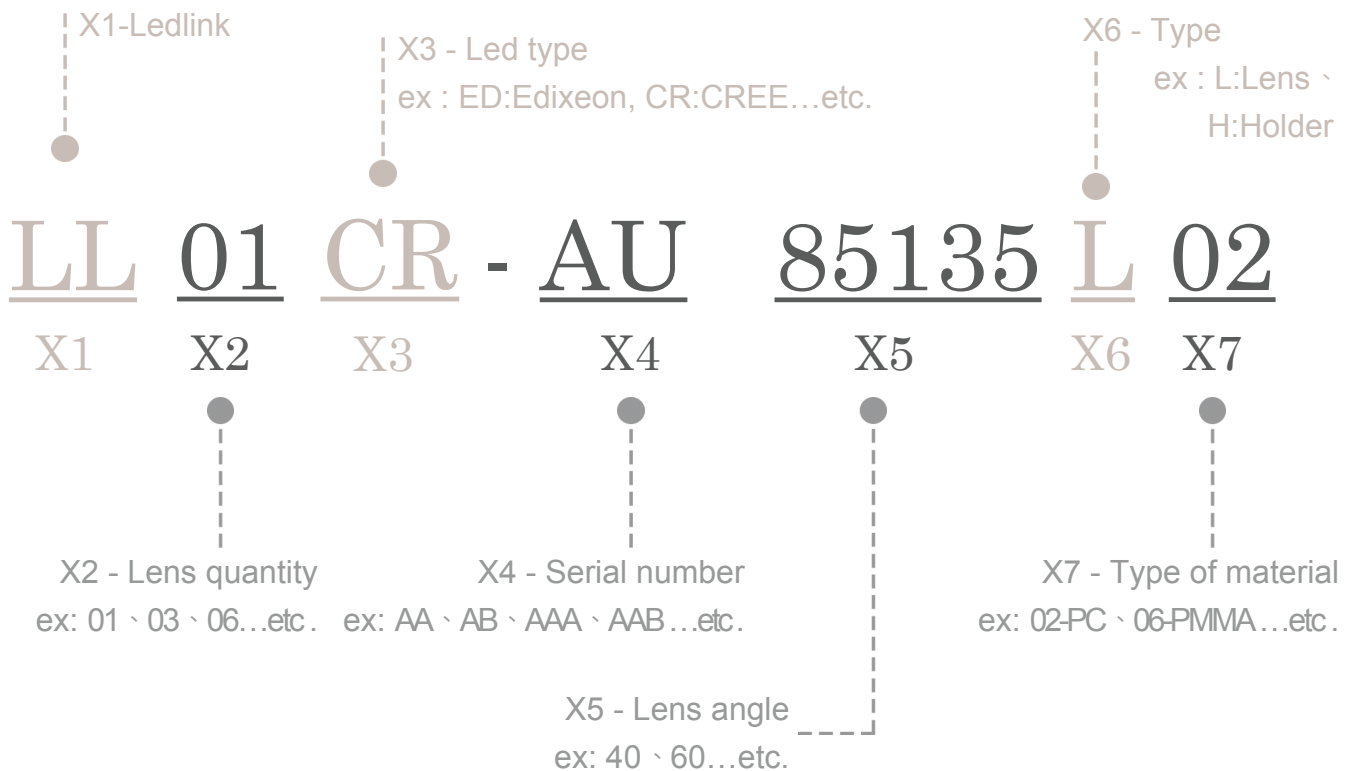

# LL01CR-AU85135L02

## Optical Specifications



Xlamp XP-E

Note: (1) All the results of analysis are based on 15 degrees of elevation.  
 (2) Tolerance:  $\pm 10\%$ .  
 (3) Led Luminous Flux(lm): 100( $\pm 5\%$ ).

IES File: [Download](#)

@elevation 15°

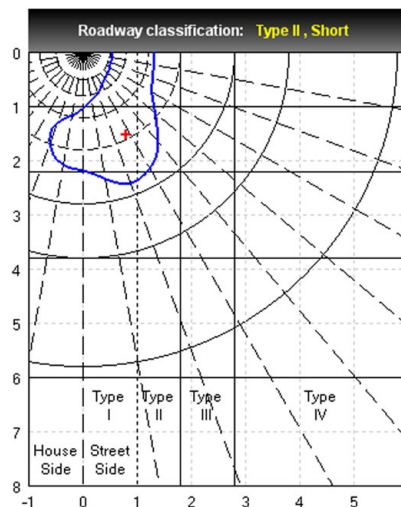
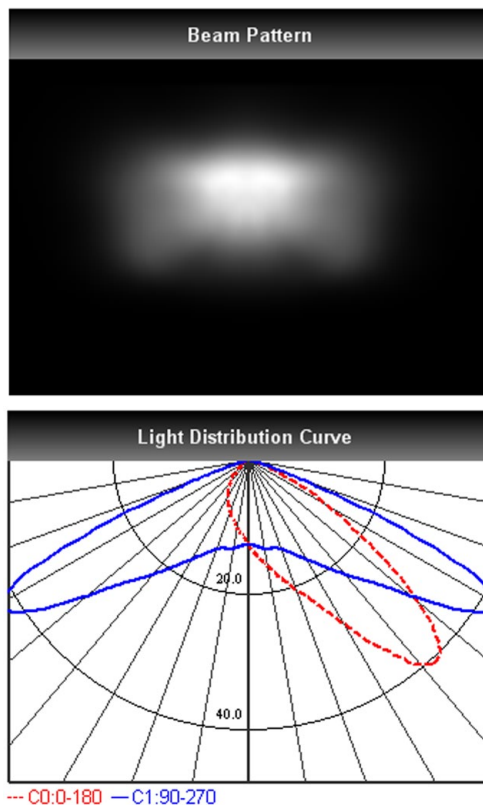

Elevation	Roadway Classification
0°	Type I, Short
5°	Type I, Short
10°	Type II, Short
15°	Type II, Short
20°	Type II, Short

### DIALux Simulation Result

Analyzed file: [Download](#)

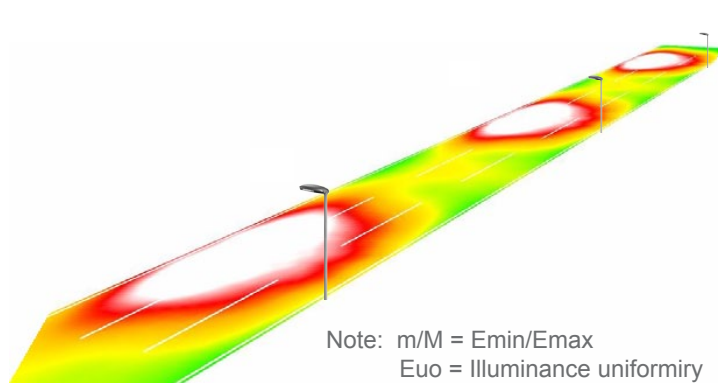

Note:  $m/M = E_{min}/E_{max}$   
 E<sub>uo</sub> = Illuminance uniformity  
 TI = threshold increment  
 SR = surround ratio

#### Recommend configuration condition

Height	=	10m
Distance	=	35m
Roadwidth	=	10.5m
Elevation	=	15degree
Overhang	=	1m

#### Result

m/M	=	0.5
E <sub>uo</sub>	=	0.7
TI	=	3%
SR	=	0.5

\*The results would be similar if the configuration conditions are equally magnified or minified.

\*This testing result is obtained through testing the popular rank LED samples which provided by the original manufacturer. Hence, the testing results would be varied as the users choose same LED model but different rank.

\*The analyzed file require DIALux v4.10 and above to open.

# LL01CR-AU85135L02

## Mechanical Specification

### 1. Fixing method

- Glue     
  Screw     
  Tape     
  Fixing-ring     
  Frame

Note: (1) All dimensions are in mm.  
 (2) All measurements are  $\pm 0.15$  mm unless otherwise indicated.

### 2. Lens dimensions

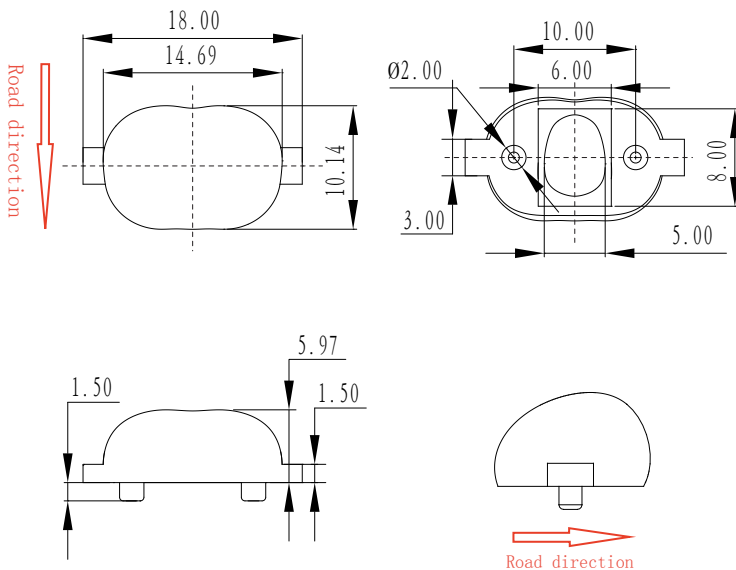

### 3. Lens + Leds + MCPCB assembly instruction

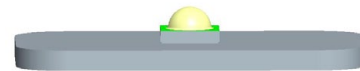
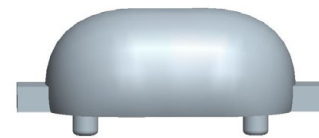

### 4. Lens assembly dimensions

### 5. View assembly lens with MCPCB:

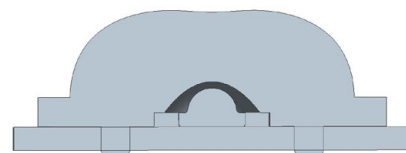

# LL01CR-AU85135L02

## Package Specifications

Item	Quantity	Total	Size(L*W*H)	G.W
Inner package	200pcs/plastic vacuum package	200pcs	15*20cm	0.7g
Inner box	40package/Inner box	8000pcs	29*29*22cm	
Outer box	2 Inner box/Outer box	16000pcs	60*31*25.8 cm	



200pcs/Plastic vacuum package

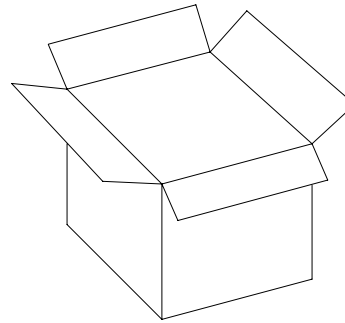

40 package/Inner box

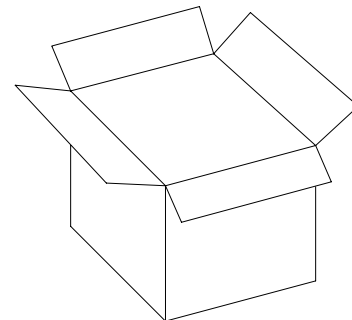

2 Inner box/Outer box



**Note:**



## Стандарт Электрон Связь

Мы молодая и активно развивающаяся компания в области поставок электронных компонентов. Мы поставляем электронные компоненты отечественного и импортного производства напрямую от производителей и с крупнейших складов мира.

Благодаря сотрудничеству с мировыми поставщиками мы осуществляем комплексные и плановые поставки широчайшего спектра электронных компонентов.

Собственная эффективная логистика и склад в обеспечивает надежную поставку продукции в точно указанные сроки по всей России.

Мы осуществляем техническую поддержку нашим клиентам и предпродажную проверку качества продукции. На все поставляемые продукты мы предоставляем гарантию .

Осуществляем поставки продукции под контролем ВП МО РФ на предприятия военно-промышленного комплекса России , а также работаем в рамках 275 ФЗ с открытием отдельных счетов в уполномоченном банке. Система менеджмента качества компании соответствует требованиям ГОСТ ISO 9001.

Минимальные сроки поставки, гибкие цены, неограниченный ассортимент и индивидуальный подход к клиентам являются основой для выстраивания долгосрочного и эффективного сотрудничества с предприятиями радиоэлектронной промышленности, предприятиями ВПК и научно-исследовательскими институтами России.

С нами вы становитесь еще успешнее!

### Наши контакты:

**Телефон:** +7 812 627 14 35

**Электронная почта:** [sales@st-electron.ru](mailto:sales@st-electron.ru)

**Адрес:** 198099, Санкт-Петербург,  
Промышленная ул, дом № 19, литера Н,  
помещение 100-Н Офис 331