

PRODUCT NO.	INSULATOR	THERMOCOMPRESSION TAPE
10030573-100LF	NO	NO
10030573-110LF	YES	NO
10030573-200LF	NO	NO
10030573-201LF	NO	YES
10030573-210LF	YES	NO
10030573-300LF	NO	NO
10030573-310LF	YES	NO

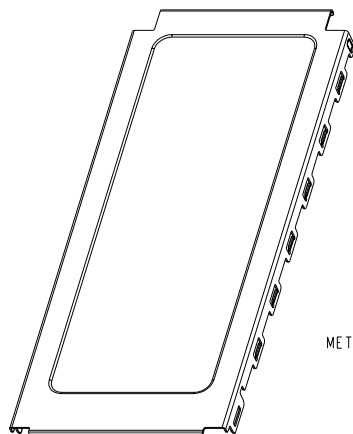

10030573-1X0LF

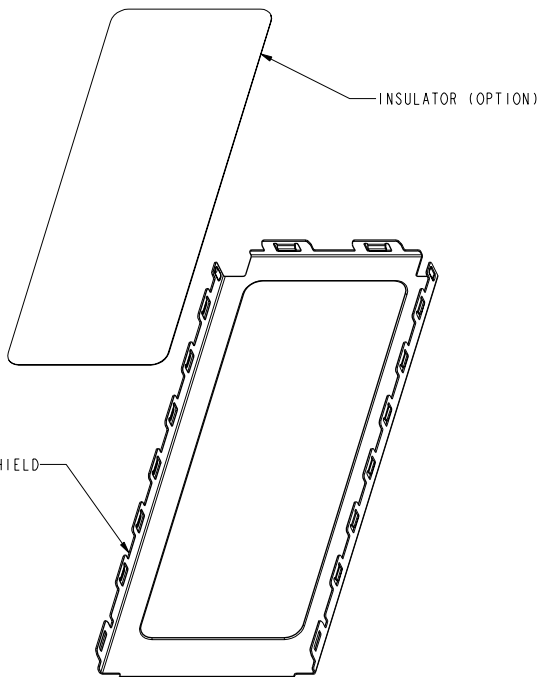

INSULATOR (OPTION)

METAL SHIELD

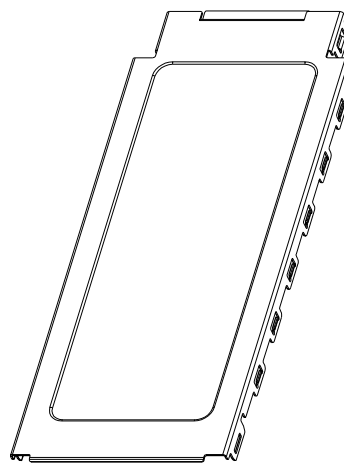

10030573-2X0LF

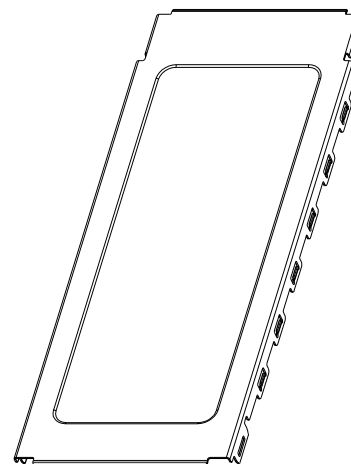
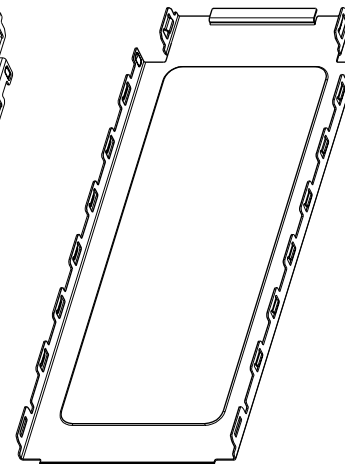

10030573-3X0LF

NOTES:

- MATERIAL PROPERTIES:  
 METAL SHIELD : STAINLESS STEEL, SURFACE FINISH : MATTE.  
 INSULATOR : POLYESTER FILM WITH ADHESIVE, 3M 1350 OR EQUIVALENT.

- PART NUMBER SCHEME:  
 10030573- X X X L F

- 0: WITHOUT THERMOCOMPRESSION TAPE
- 1: WITH THERMOCOMPRESSION TAPE

- INSULATOR
- 0: NO
- 1: STANDARD

- SHIELD TYPE NO.
- 1: STANDARD (CLOSE-END)
- 2: EXTENDED (OPEN-END)

- PRODUCT PERFORMANCE PER SPEC. GS-12-292.
- PACKAGING SPEC. PER GS-14-927.
- THIS PRODUCT IS ROHS COMPLIANT, AND MEETS EUROPEAN UNION DIRECTIVES AND OTHER COUNTRY REGULATIONS AS PER GS-22-008.
- DATE CODE FORMAT: WWYY; FOR EXAMPLE: 2207 MEANS WEEK 22 AND YEAR 2007.

rev	ecn no	dr	date
H	N07-0078	HB	2007-03-16
J	N07-0147	LONG	2007-06-29
K	N07-0201	SH	2007-07-28
L	N08-0247	R.B	2008/11/12

www.fciconnect.com		surface	<input checked="" type="checkbox"/> tolerance std	projection	MM
		TOLERANCES UNLESS OTHERWISE SPECIFIED			
Dr	DAVID TENG	2004-10-04	ANGULAR	size	A4
Eng	DAVID TENG	2004-10-04	LINEAR	Scale	1.000
Chr	PAUL WANG	2004-10-04	0° ±2°	ECN	N08-0247
Appr	JOSEPH HSIA	2004-10-04	Product family		Spec ref
		title		dwg no	Rev.
		TOP SHIELD SUB-ASSEMBLY		10030573	L
		EXPRESSCARD/34 MODULE CARD KIT		CUSTOMER	sheet 1 of 5
		catalog no	10030573		



Copyright FCI.



Copyright FCI.

PRODUCT NO.  
10030573-1XOLF

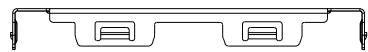
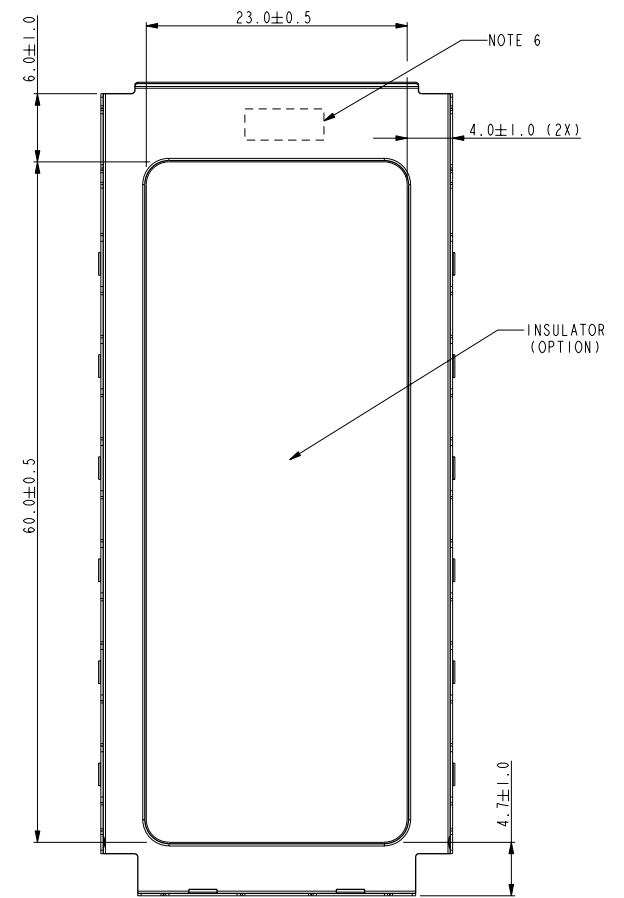
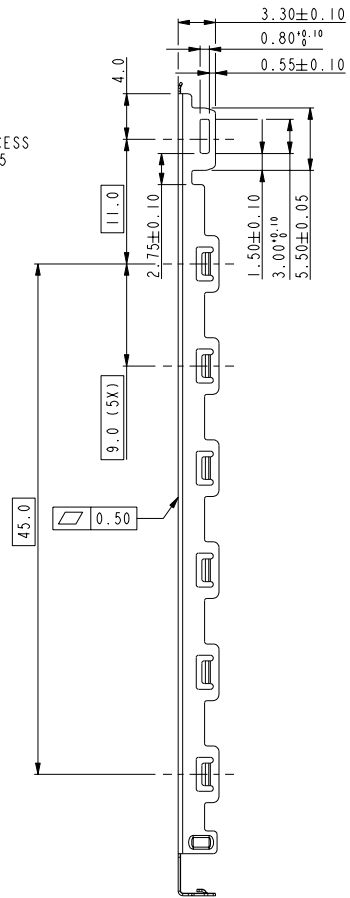
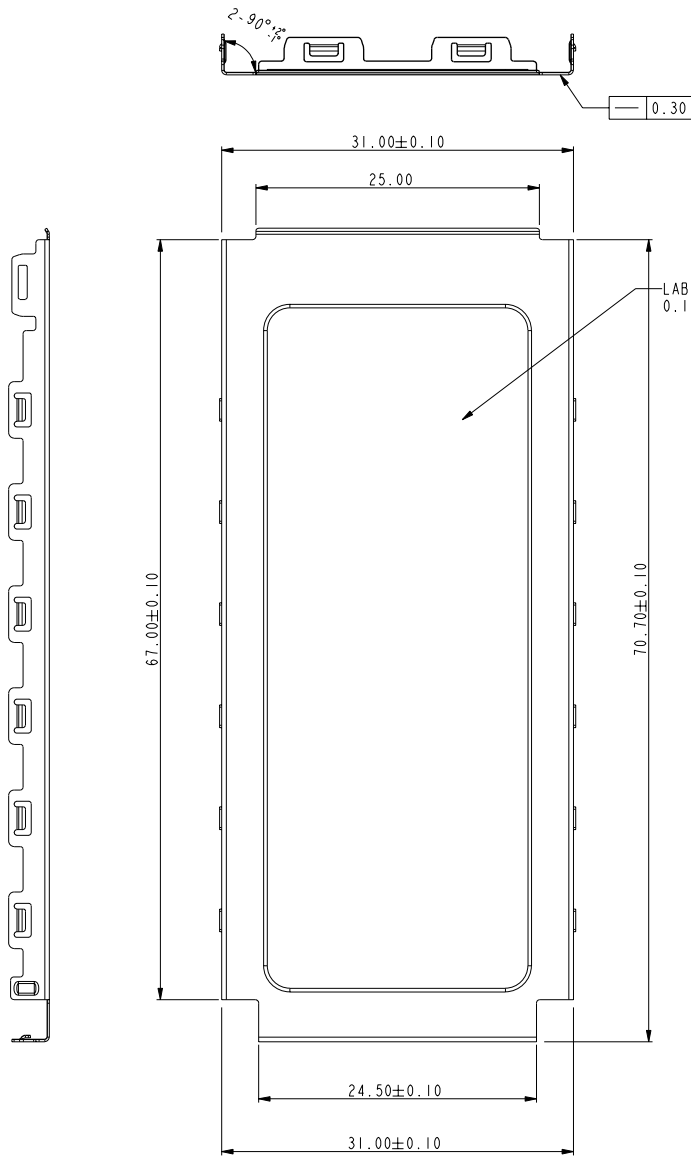

www.fciconnect.com			surface	tolerance std	projection	MM		
			✓		⊕	←→		
			TOLERANCES UNLESS OTHERWISE SPECIFIED					
Dr	David Teng	2004-10-04	ANGULAR	LINEAR	0.X	±0.30	size A4	Scale 1.000
Eng	David Teng	2004-10-04			0.XX	±0.15		
Chr	Paul Wang	2004-10-04			0.XXX	±0.08		
Appr	Joseph Hsia	2004-10-04	Product family			ECN	N08-0247	
						Spec ref	*	
FCI		title TOP SHELL SUB-ASSEMBLY			dwg no 10030573		Rev. L	
		EXPRESSCARD /34 MODULE CARD KIT			CUSTOMER		sheet 2 of 5	
		catalog no						

REV F - 2006-04-11

3 PDM: Rev:L

STATUS Released

4 Printed: Oct 12, 2010



Copyright FCI.

PRODUCT NO.  
10030573-2X0LF

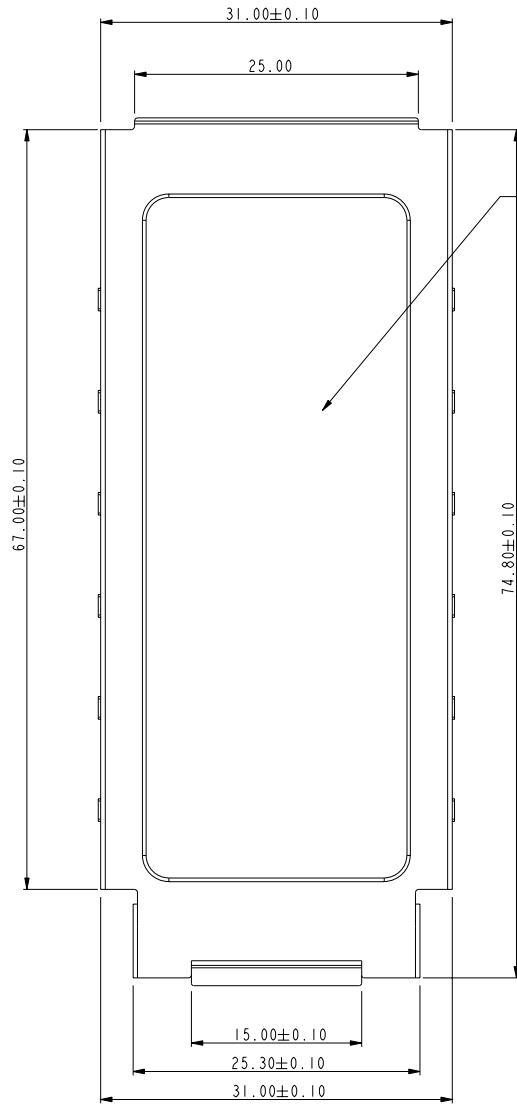

LABEL RECESS  
0.12±0.05

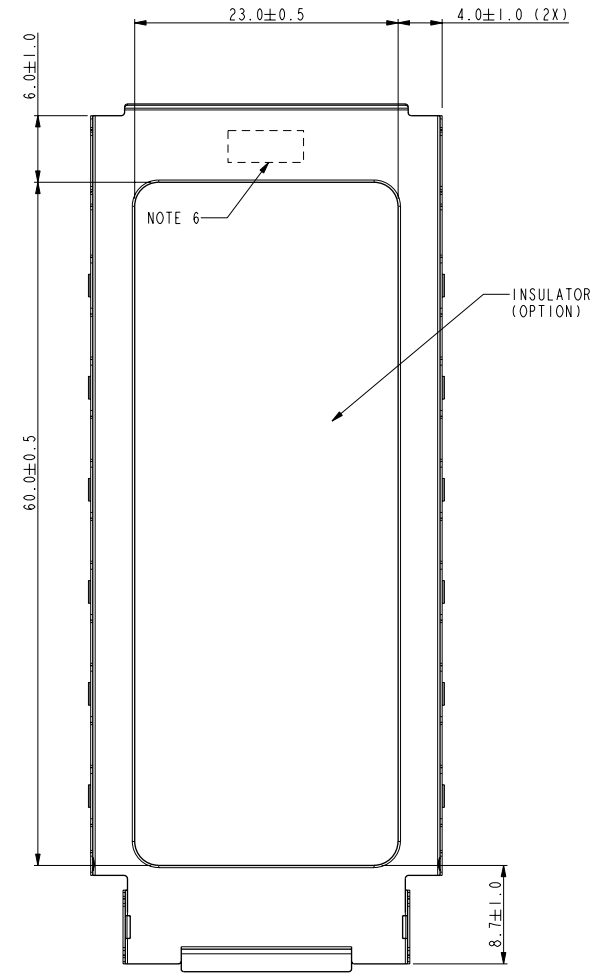
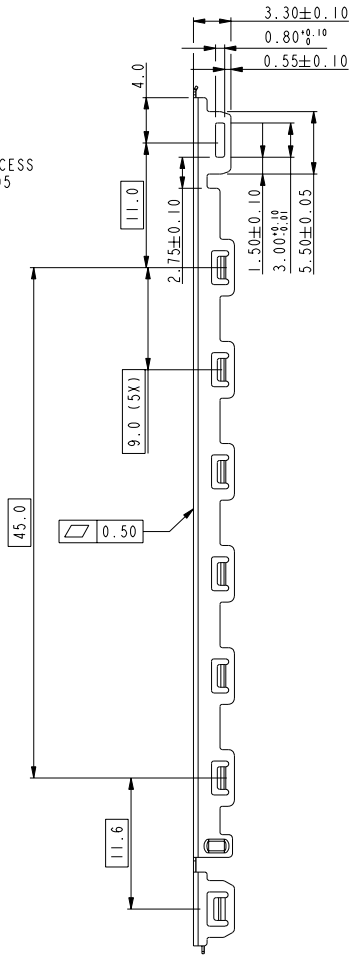

SEE DETAIL B

DETAIL B  
SCALE 5.000

www.fciconnect.com			surface	<input checked="" type="checkbox"/>	tolerance std	projection	MM	
			TOLERANCES UNLESS OTHERWISE SPECIFIED					←→
Dr	David Teng	2004-10-04	ANGULAR	LINEAR	0.X	±0.30	size A4 Scale 1.000	
Eng	David Teng	2004-10-04			0.XX	±0.15		
Chr	Paul Wang	2004-10-04			0.XXX	±0.08		
Appr	Joseph Hsia	2004-10-04	Product family			ECN	N08-0247	
						Spec ref	*	
		title TOP SHELL SUB-ASSEMBLY			dwg no 10030573		Rev. L	
		catalog no			CUSTOMER		sheet 3 of 5	

PRODUCT NO.  
10030573-201LF

A

B

C

D

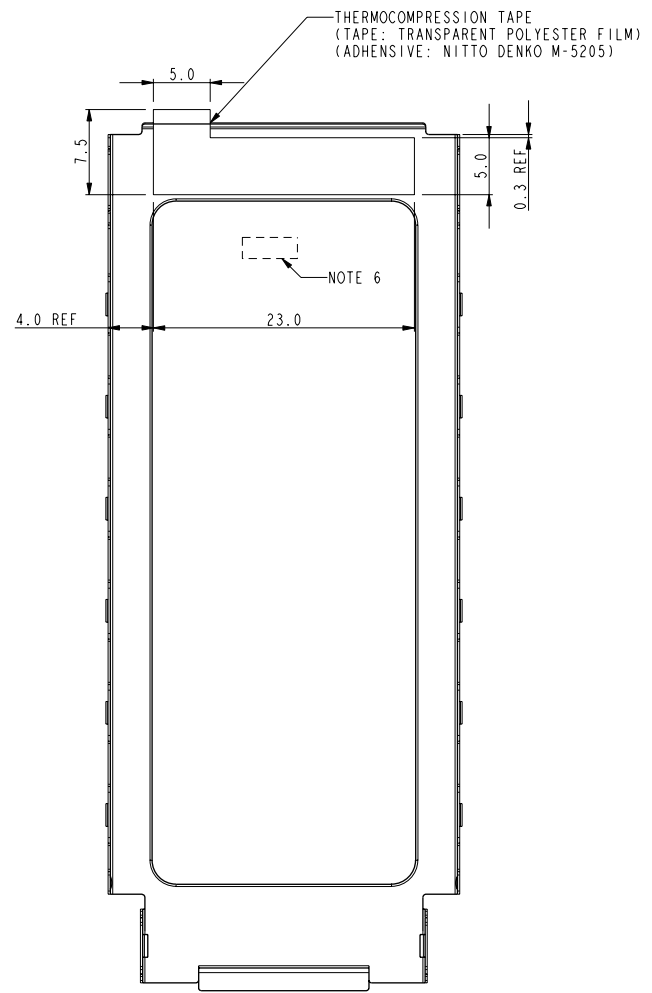
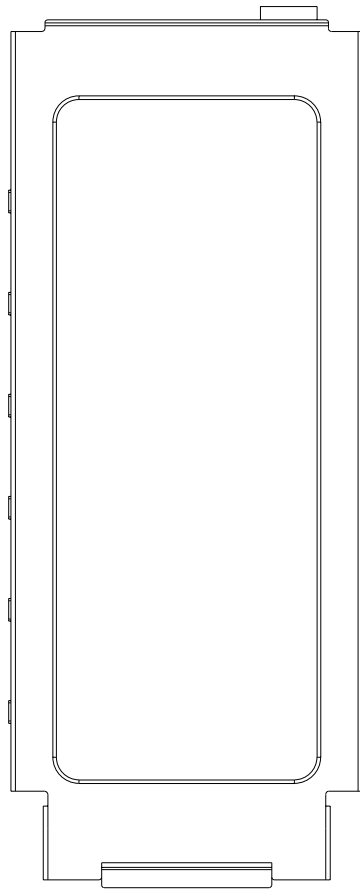

A

B

C

D

NOTE: ALL DIMENSITONS REFER TO 10030573-2X0LF EXCEPT THERMOCOMPRESSON TAPE



Copyright FCI.

www.fciconnect.com			surface <input checked="" type="checkbox"/>	tolerance std	projection	MM		
			TOLERANCES UNLESS OTHERWISE SPECIFIED					
Dr	David Teng	2004-10-04	ANGULAR	LINEAR	0.X	±0.30	size A4	Scale 1.000
Eng	David Teng	2004-10-04			0.XX	±0.15		
Chr	Paul Wang	2004-10-04			0°	±2°	0.XXX	±0.08
Appr	Joseph Hsia	2004-10-04	Product family			Spec ref *		
		title TOP SHELL SUB-ASSEMBLY			dwg no 10030573		Rev. L	
		catalog no			CUSTOMER		sheet 4 of 5	

REV F - 2006-04-17

PART NUMBER  
10030573-3XOLF

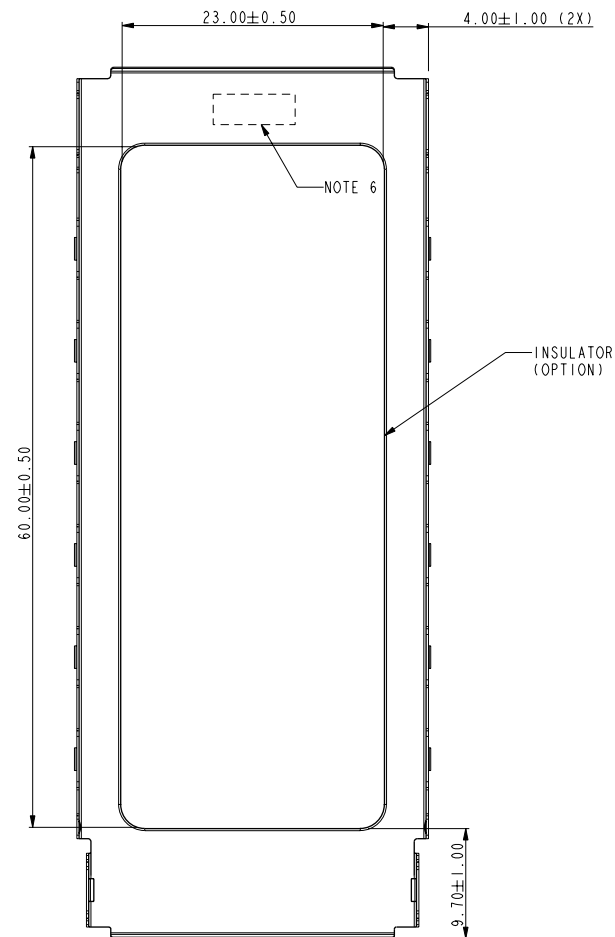
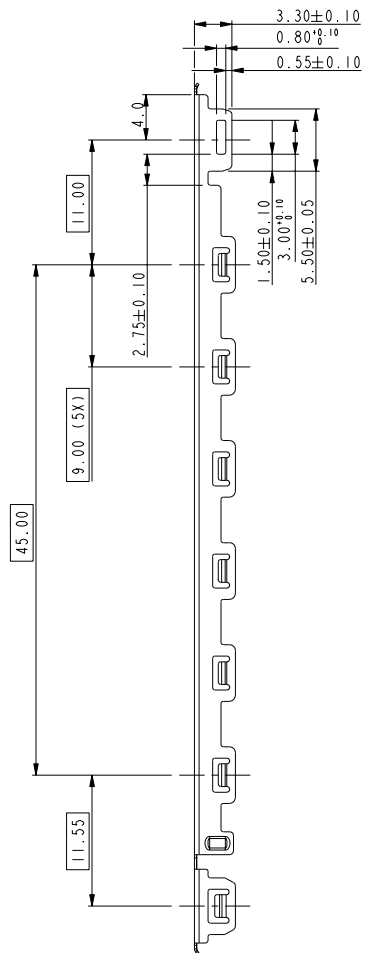
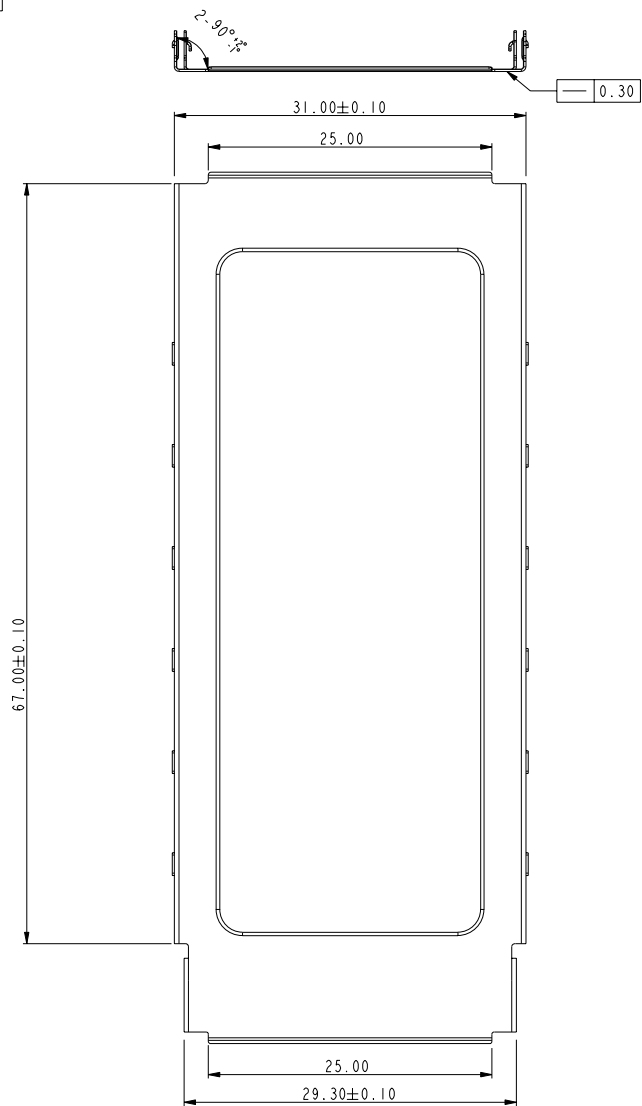

www.fciconnect.com			surface	<input checked="" type="checkbox"/>	tolerance std	projection	MM	
			TOLERANCES UNLESS OTHERWISE SPECIFIED					← →
Dr	David Teng	2004-10-04	ANGULAR	LINEAR	0.X	±0.30	size A4	Scale 1.500
Eng	David Teng	2004-10-04			0.XX	±0.15		
Chr	Paul Wang	2004-10-04			0.XXX	±0.08		
Appr	Joseph Hsia	2004-10-04	Product family			ECN	N08-0247	
						Spec ref	*	
FCI		title TOP SHELL SUB-ASSEMBLY			dwg no 10030573		Rev. L	
		EXPRESSCARD /34 MODULE CARD KIT			CUSTOMER		sheet 5 of 5	
		catalog no						



Copyright FCI.



## Стандарт Электрон Связь

Мы молодая и активно развивающаяся компания в области поставок электронных компонентов. Мы поставляем электронные компоненты отечественного и импортного производства напрямую от производителей и с крупнейших складов мира.

Благодаря сотрудничеству с мировыми поставщиками мы осуществляем комплексные и плановые поставки широчайшего спектра электронных компонентов.

Собственная эффективная логистика и склад в обеспечивает надежную поставку продукции в точно указанные сроки по всей России.

Мы осуществляем техническую поддержку нашим клиентам и предпродажную проверку качества продукции. На все поставляемые продукты мы предоставляем гарантию .

Осуществляем поставки продукции под контролем ВП МО РФ на предприятия военно-промышленного комплекса России , а также работаем в рамках 275 ФЗ с открытием отдельных счетов в уполномоченном банке. Система менеджмента качества компании соответствует требованиям ГОСТ ISO 9001.

Минимальные сроки поставки, гибкие цены, неограниченный ассортимент и индивидуальный подход к клиентам являются основой для выстраивания долгосрочного и эффективного сотрудничества с предприятиями радиоэлектронной промышленности, предприятиями ВПК и научно-исследовательскими институтами России.

С нами вы становитесь еще успешнее!

### Наши контакты:

**Телефон:** +7 812 627 14 35

**Электронная почта:** [sales@st-electron.ru](mailto:sales@st-electron.ru)

**Адрес:** 198099, Санкт-Петербург,  
Промышленная ул, дом № 19, литера Н,  
помещение 100-Н Офис 331