

**ON Semiconductor**<sup>®</sup>



## **Schematic for the AR0135 Evaluation Board**



# AR0135\_BGA\_Demo3Head

Page	Description
1	Title Page
2	Block Diagram
3	Sensor
4	Power
5	Clock and Reset
6	External Interfaces

Rev	Who	Date	Description
Rev 0.0	aralex	05/07/14	Initial
Rev 0.0	aralex	05/08/14	Removed the 10nF Decaps on VDD and VDDIO for Sensor
		05/13/14	Updated the sensor with the new non socketed part, and added C-mount lens
		05/15/14	Updated the sensor with the new non socketed part, and added the socket for demo3 board
Rev 0.1	aralex	05/16/14	Removed text near R8 for TRIGGER signal Replaced R25 with a fixed resistor of 20K
		05/20/14	Removed Skip Block Fiducials FD4 and FD8.
Rev 1.0	aralex	04/23/15	Added a 2 pin header P28 for Trigger signal, deleted R8

# Block Diagram

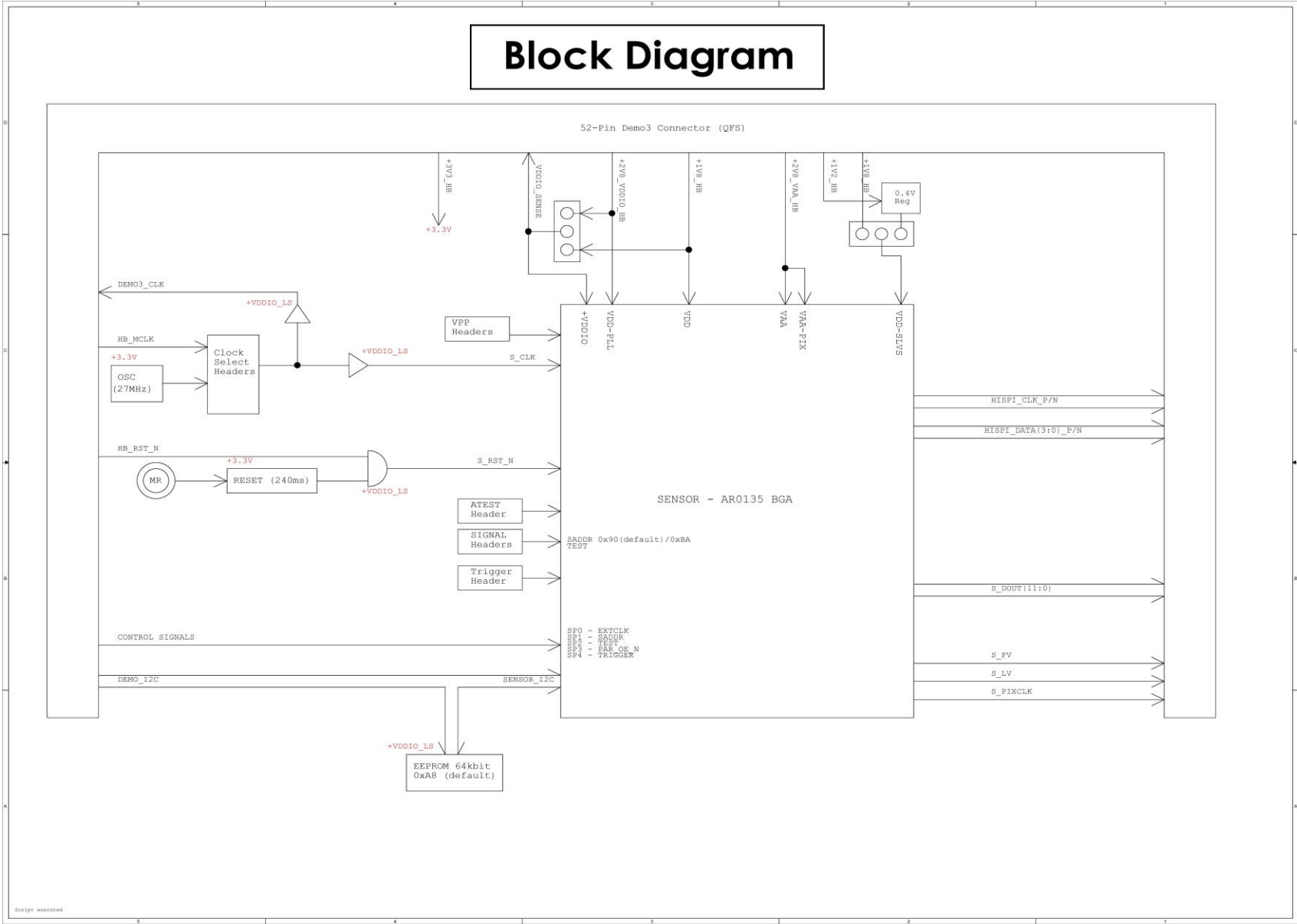



# Sensor

+SVD	4	+SVD	4
+VDD	4.5	+VDD	4.5
+VDDIO_LS	4.5.6	+VDDIO_LS	4.5.6
VDD	4	VDD	4
VDD-ID	4	VDD-ID	4
VDD-SLVS	4	VDD-SLVS	4
VDD-PLL	4	VDD-PLL	4
VAA	4	VAA	4
VAA-PK	4	VAA-PK	4

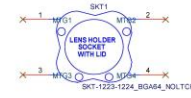
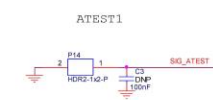
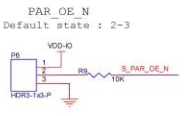
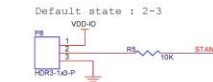
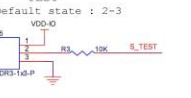
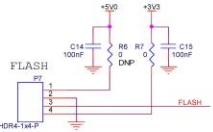
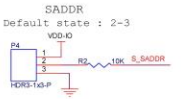
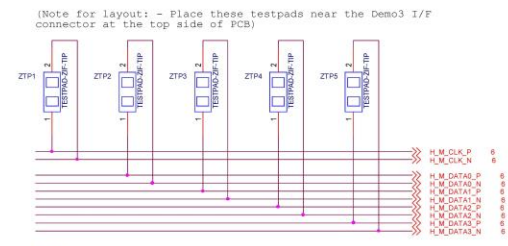
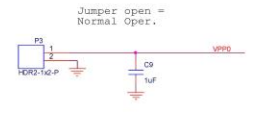
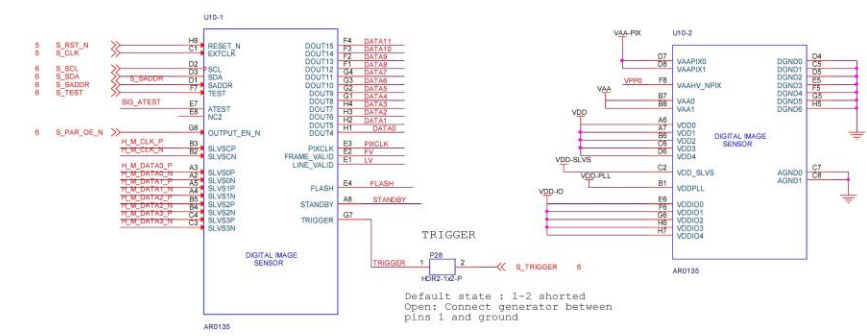

Debug Headers: Cut away the shorted trace and mount header for power debugging

# Power

## VDD 1.8V SUPPLY

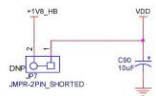

## VDD-SLVS 1.8V SUPPLY

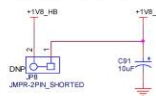

## VDD-PLL 2.8V SUPPLY

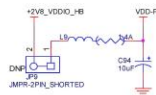

## VAA 2.8V SUPPLY

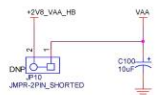

## VAA-PIX 2.8V SUPPLY

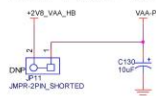

## PERIPHERAL 5V SUPPLY

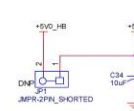

## PERIPHERAL 3.3V SUPPLY

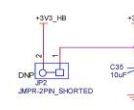

## VDDIO & VDDIO LS 1.8V/2.8V SUPPLY

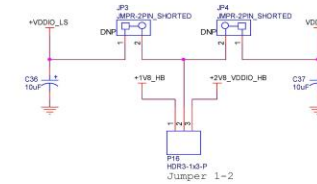

+1V8_HB	+5V0_HB	8
+3V3_HB	+3V3_HB	6
+2V8_VAA_HB	+2V8_VAA_HB	6
+2V8_VDDIO_HB	+2V8_VDDIO_HB	6
+1V8_HB	+1V8_HB	6
+1V2_HB	+1V2_HB	6
+5V0	+5V0	3
+3V3	+3V3	3, 5, 8
+VDDIO_LS	+VDDIO_LS	5, 8
VDD	VDD	3
VDD-ID	VDD-ID	3
VDD-SLVS	VDD-SLVS	3
VDD-PLL	VDD-PLL	3
VAA	VAA	3
VAA-PIX	VAA-PIX	3

## 5V LED

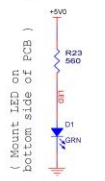

## VDDSLVSPHY 0.4V SUPPLY

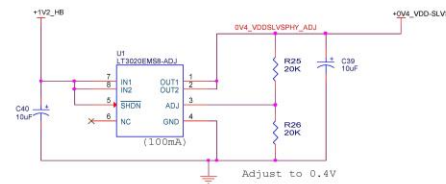

Selection of 0.4V or 1.2V/1V8 for VDDSLVSPHY supply

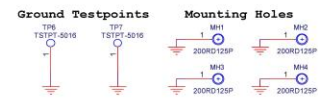
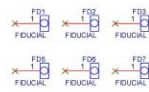
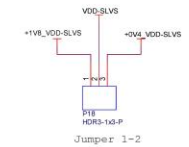

# Clock and Reset

+5V0	3.4
+3V0	3.4
+VDD0_L5	4.8

## CLOCK CIRCUIT

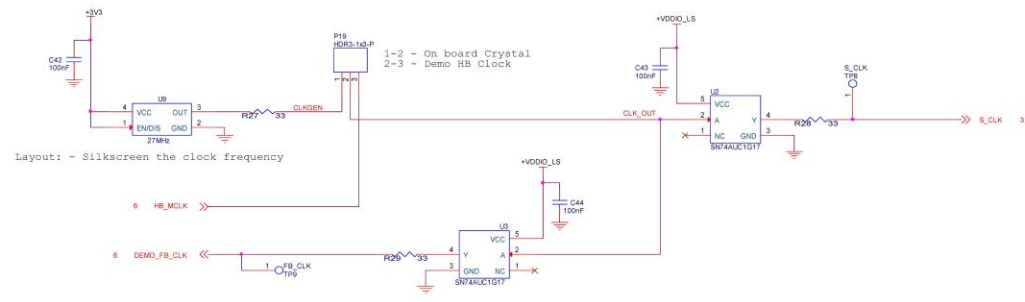

## RESET CIRCUIT

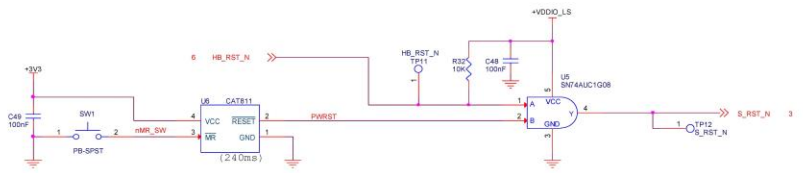

# External Interface

+5V0_HB	4	+5V0_HB	4
+5V0_HB	4	+2V8_HB	4
+2V8_VAA_HB	4	+3V0_VAA_HB	4
+2V8_VDDIO_HB	4	+2V8_VDDIO_HB	4
+1V2_HB	4	+1V2_HB	4
+1V2_HB	4	+1V2_HB	4
+3V3	3,4,5	+3V3	3,4,5
+VDDIO_LS	4,5	+VDDIO_LS	4,5

## DEMO3 BASEBOARD I/F

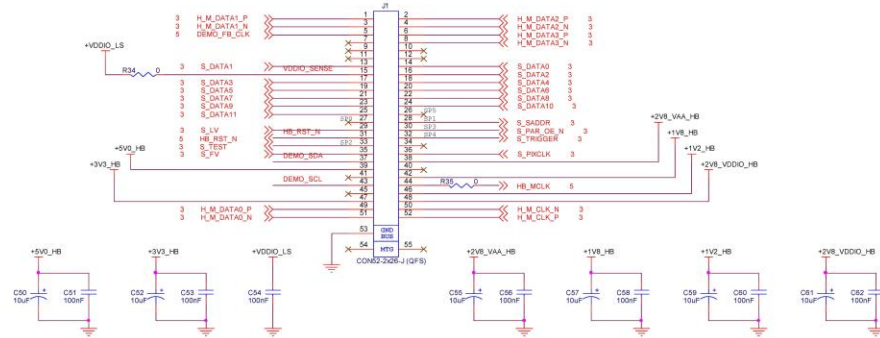

## I2C DEBUG

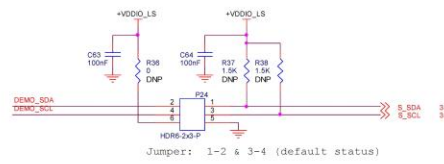

## LENS CORRECTION EEPROM

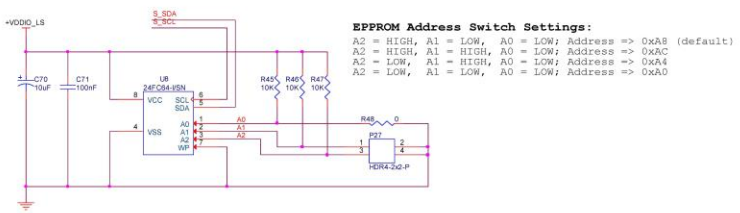



**Стандарт  
Электрон  
Связь**

Мы молодая и активно развивающаяся компания в области поставок электронных компонентов. Мы поставляем электронные компоненты отечественного и импортного производства напрямую от производителей и с крупнейших складов мира.

Благодаря сотрудничеству с мировыми поставщиками мы осуществляем комплексные и плановые поставки широчайшего спектра электронных компонентов.

Собственная эффективная логистика и склад в обеспечивает надежную поставку продукции в точно указанные сроки по всей России.

Мы осуществляем техническую поддержку нашим клиентам и предпродажную проверку качества продукции. На все поставляемые продукты мы предоставляем гарантию .

Осуществляем поставки продукции под контролем ВП МО РФ на предприятия военно-промышленного комплекса России , а также работаем в рамках 275 ФЗ с открытием отдельных счетов в уполномоченном банке. Система менеджмента качества компании соответствует требованиям ГОСТ ISO 9001.

Минимальные сроки поставки, гибкие цены, неограниченный ассортимент и индивидуальный подход к клиентам являются основой для выстраивания долгосрочного и эффективного сотрудничества с предприятиями радиоэлектронной промышленности, предприятиями ВПК и научно-исследовательскими институтами России.

С нами вы становитесь еще успешнее!

**Наши контакты:**

**Телефон:** +7 812 627 14 35

**Электронная почта:** [sales@st-electron.ru](mailto:sales@st-electron.ru)

**Адрес:** 198099, Санкт-Петербург,  
Промышленная ул, дом № 19, литера Н,  
помещение 100-Н Офис 331