

High Voltage IGBT with optional Diode

Short Circuit SOA Capability
Square RBSOA

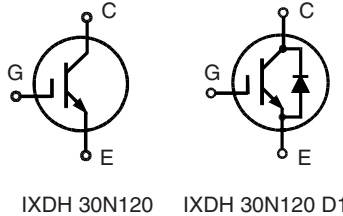

$$V_{CES} = 1200 \text{ V}$$

$$I_{C25} = 60 \text{ A}$$

$$V_{CE(sat) \text{ typ}} = 2.4 \text{ V}$$

TO-247 AD (IXDH)

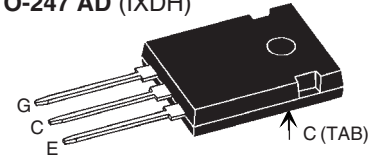

G = Gate, E = Emitter
C = Collector, TAB = Collector

| Symbol | Conditions | Maximum Ratings | |
|--|---|--------------------------------------|------------------|
| V_{CES} | $T_J = 25^\circ\text{C}$ to 150°C | 1200 | V |
| V_{CGR} | $T_J = 25^\circ\text{C}$ to 150°C ; $R_{GE} = 20 \text{ k}\Omega$ | 1200 | V |
| V_{GES} | Continuous | ± 20 | V |
| V_{GEM} | Transient | ± 30 | V |
| I_{C25} | $T_C = 25^\circ\text{C}$ | 60 | A |
| I_{C90} | $T_C = 90^\circ\text{C}$ | 38 | A |
| I_{CM} | $T_C = 90^\circ\text{C}$; $t_p = 1 \text{ ms}$ | 76 | A |
| RBSOA | $V_{GE} = \pm 15 \text{ V}$; $T_J = 125^\circ\text{C}$; $R_G = 47 \Omega$ Clamped inductive load; $L = 30 \mu\text{H}$ | $I_{CM} = 50$ $V_{CEK} < V_{CES}$ | A |
| t_{SC} (SCSOA) | $V_{GE} = \pm 15 \text{ V}$; $V_{CE} = V_{CES}$; $T_J = 125^\circ\text{C}$ $R_G = 47 \Omega$, non repetitive | 10 | μs |
| P_C | $T_C = 25^\circ\text{C}$; IGBT | 300 | W |
| | Diode | 135 | W |
| T_J | | -55 ... +150 | $^\circ\text{C}$ |
| T_{stg} | | -40 ... +150 | $^\circ\text{C}$ |
| M_d | Mounting torque | 1.1/10 | Nm/lb.in. |
| Weight | | 6 | g |

Features

- NPT IGBT technology
- low saturation voltage
- low switching losses
- square RBSOA, no latch up
- high short circuit capability
- positive temperature coefficient for easy paralleling
- MOS input, voltage controlled
- optional ultra fast diode
- International standard packages

Advantages

- Space savings
- High power density
- IXDT:
surface mountable high power package

Typical Applications

- AC motor speed control
- DC servo and robot drives
- DC choppers
- Uninterruptible power supplies (UPS)
- Switch-mode and resonant-mode power supplies

| Symbol | Conditions | Characteristic Values ($T_J = 25^\circ\text{C}$, unless otherwise specified) | | |
|---------------|--|---|------|----------------------|
| | | min. | typ. | max. |
| $V_{(BR)CES}$ | $V_{GE} = 0 \text{ V}$ | 1200 | | V |
| $V_{GE(th)}$ | $I_C = 1 \text{ mA}$; $V_{CE} = V_{GE}$ | 4.5 | | 6.5 V |
| I_{CES} | $V_{CE} = V_{CES}$; $T_J = 25^\circ\text{C}$ $T_J = 125^\circ\text{C}$ | | 2.5 | 1.5 mA mA |
| I_{GES} | $V_{CE} = 0 \text{ V}$; $V_{GE} = \pm 20 \text{ V}$ | | | $\pm 500 \text{ nA}$ |
| $V_{CE(sat)}$ | $I_C = 30 \text{ A}$; $V_{GE} = 15 \text{ V}$ | 2.4 | 2.9 | V |

| Symbol | Conditions | Characteristic Values | | |
|---------------------|---|---|------|------|
| | | (T _J = 25°C, unless otherwise specified) | | |
| | | min. | typ. | max. |
| C _{ies} | V _{CE} = 25 V; V _{GE} = 0 V; f = 1 MHz | | 1650 | pF |
| C _{oes} | | | 250 | pF |
| C _{res} | | | 110 | pF |
| Q _g | I _C = 30 A; V _{GE} = 15 V; V _{CE} = 0.5 V _{CES} | | 120 | nC |
| t _{d(on)} | Inductive load, T _J = 125°C I _C = 30 A; V _{GE} = ±15 V; V _{CE} = 600 V; R _G = 47 Ω | | 100 | ns |
| t _r | | | 70 | ns |
| t _{d(off)} | | | 500 | ns |
| t _f | | | 70 | ns |
| E _{on} | | | 4.6 | mJ |
| E _{off} | | | 3.4 | mJ |
| R _{thJC} | Package with heatsink compound | | 0.42 | K/W |
| R _{thCK} | | | 0.25 | K/W |

| Reverse Diode (FRED) [D1 version only] | | Characteristic Values | | |
|--|---|---|------|------|
| | | (T _J = 25°C, unless otherwise specified) | | |
| Symbol | Conditions | min. | typ. | max. |
| V _F | I _F = 30 A; V _{GE} = 0 V | 2.5 | 2.7 | V |
| | I _F = 30 A; V _{GE} = 0 V; T _J = 125°C | 2.0 | | V |
| I _F | T _C = 25°C | | 60 | A |
| | T _C = 90°C | | 35 | A |
| I _{RM} | I _F = 30 A; -di _F /dt = 400 A/μs; V _R = 600 V | 20 | | A |
| t _{rr} | V _{GE} = 0 V; T _J = 125°C | 200 | | ns |
| t _{rr} | I _F = 1 A; -di _F /dt = 100 A/μs; V _R = 30 V; V _{GE} = 0 V | 40 | | ns |
| R _{thJC} | | | 1 | K/W |

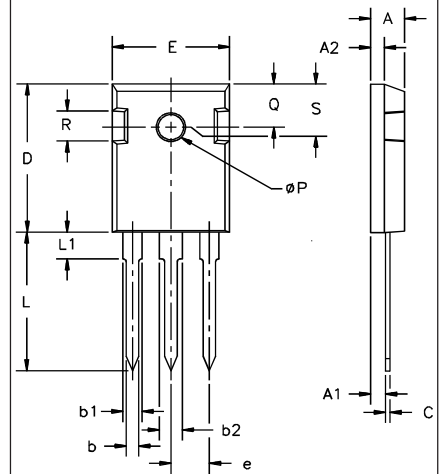
TO-247 AD Outline

| Dim. | Millimeter | | Inches | |
|----------------|------------|-------|--------|-------|
| | Min. | Max. | Min. | Max. |
| A | 4.7 | 5.3 | .185 | .209 |
| A ₁ | 2.2 | 2.54 | .087 | .102 |
| A ₂ | 2.2 | 2.6 | .059 | .098 |
| b | 1.0 | 1.4 | .040 | .055 |
| b ₁ | 1.65 | 2.13 | .065 | .084 |
| b ₂ | 2.87 | 3.12 | .113 | .123 |
| C | .4 | .8 | .016 | .031 |
| D | 20.80 | 21.46 | .819 | .845 |
| E | 15.75 | 16.26 | .610 | .640 |
| e | 5.20 | 5.72 | 0.205 | 0.225 |
| L | 19.81 | 20.32 | .780 | .800 |
| L1 | | 4.50 | | .177 |
| ØP | 3.55 | 3.65 | .140 | .144 |
| Q | 5.89 | 6.40 | 0.232 | 0.252 |
| R | 4.32 | 5.49 | .170 | .216 |
| S | 6.15 | BSC | 242 | BSC |

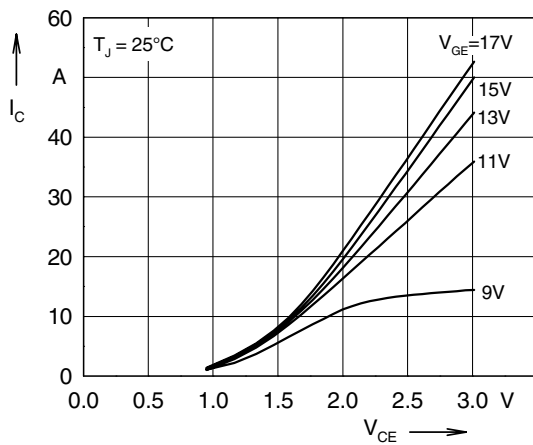

Fig. 1 Typ. output characteristics

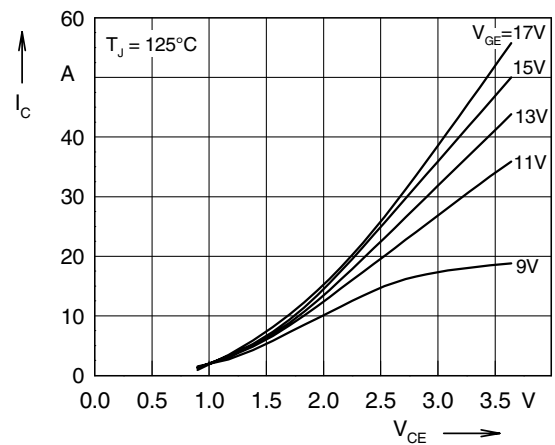

Fig. 2 Typ. output characteristics

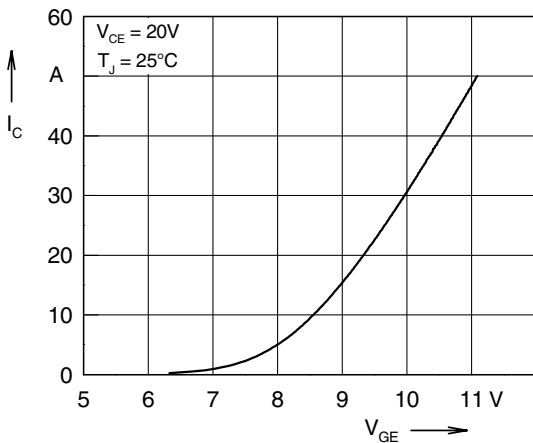

Fig. 3 Typ. transfer characteristics

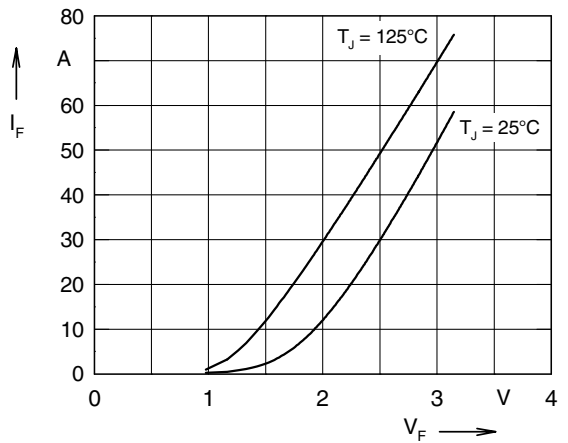

Fig. 4 Typ. forward characteristics of free wheeling diode

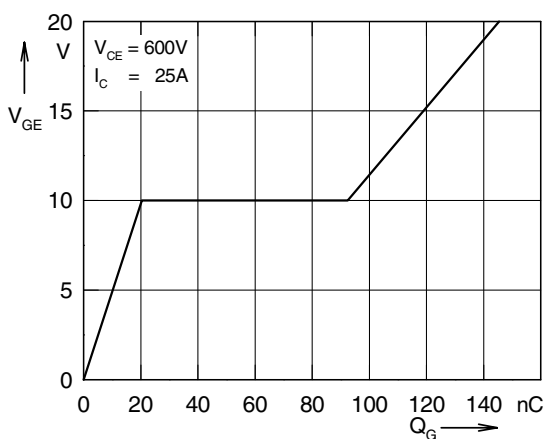

Fig. 5 Typ. turn on gate charge

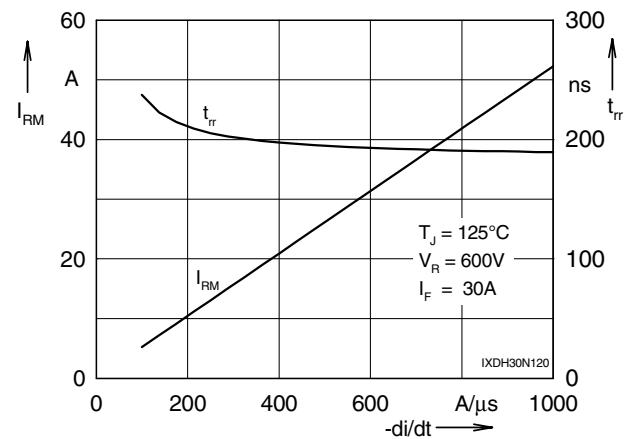

Fig. 6 Typ. turn off characteristics of free wheeling diode

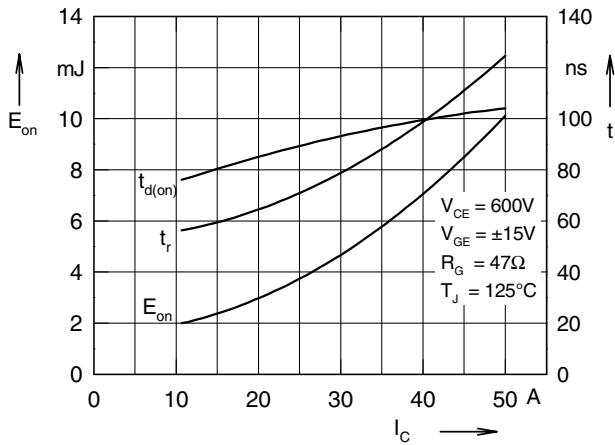

Fig. 7 Typ. turn on energy and switching times versus collector current

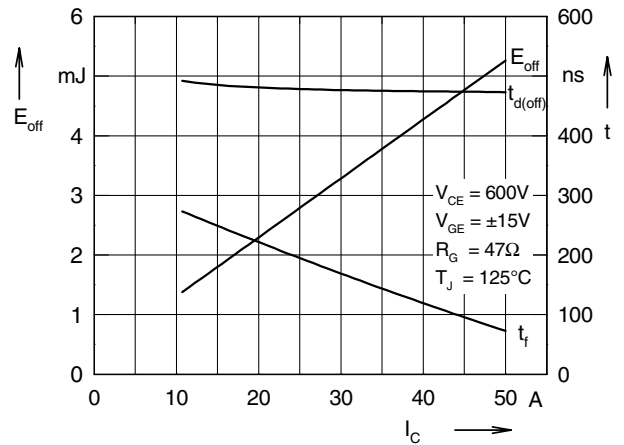

Fig. 8 Typ. turn off energy and switching times versus collector current

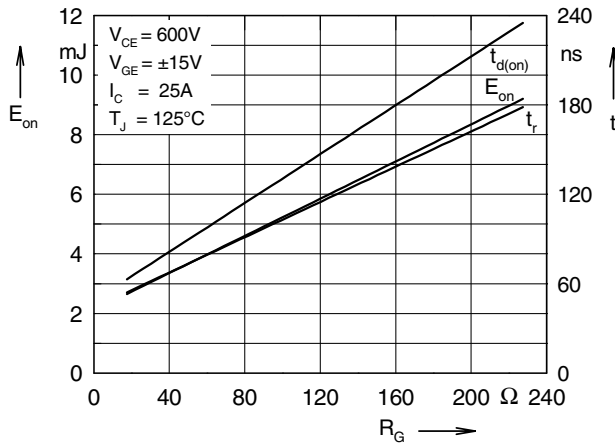

Fig. 9 Typ. turn on energy and switching times versus gate resistor

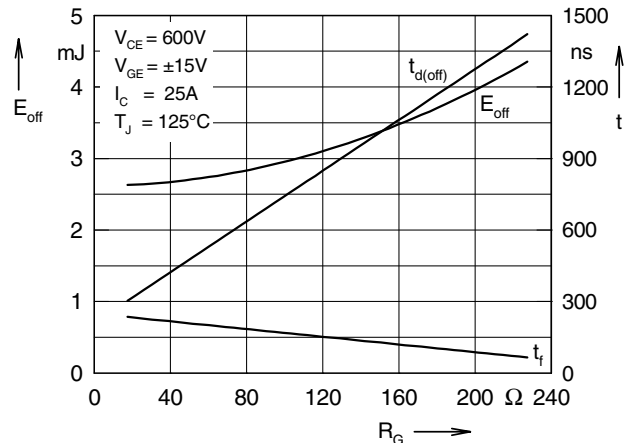

Fig.10 Typ. turn off energy and switching times versus gate resistor

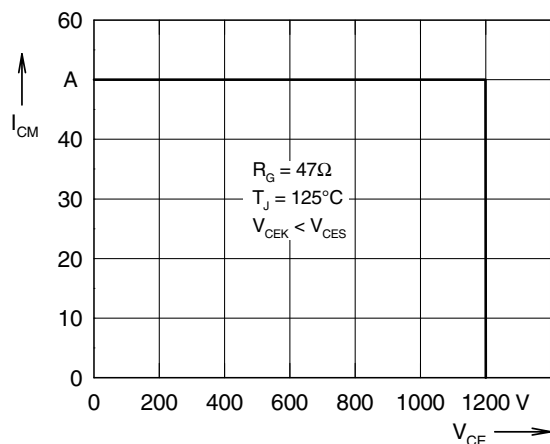

Fig. 11 Reverse biased safe operating area RBSOA

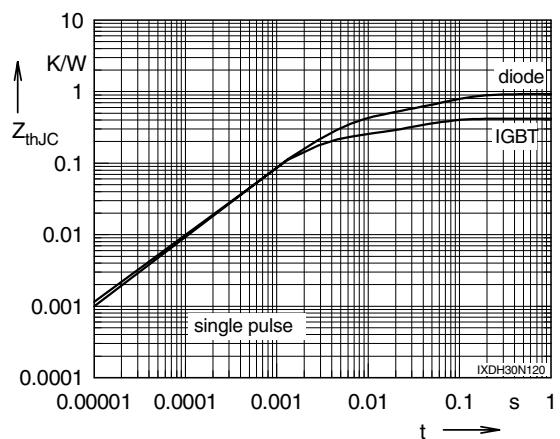

Fig. 12 Typ. transient thermal impedance



Стандарт Электрон Связь

Мы молодая и активно развивающаяся компания в области поставок электронных компонентов. Мы поставляем электронные компоненты отечественного и импортного производства напрямую от производителей и с крупнейших складов мира.

Благодаря сотрудничеству с мировыми поставщиками мы осуществляем комплексные и плановые поставки широчайшего спектра электронных компонентов.

Собственная эффективная логистика и склад в обеспечивает надежную поставку продукции в точно указанные сроки по всей России.

Мы осуществляем техническую поддержку нашим клиентам и предпродажную проверку качества продукции. На все поставляемые продукты мы предоставляем гарантию .

Осуществляем поставки продукции под контролем ВП МО РФ на предприятия военно-промышленного комплекса России , а также работаем в рамках 275 ФЗ с открытием отдельных счетов в уполномоченном банке. Система менеджмента качества компании соответствует требованиям ГОСТ ISO 9001.

Минимальные сроки поставки, гибкие цены, неограниченный ассортимент и индивидуальный подход к клиентам являются основой для выстраивания долгосрочного и эффективного сотрудничества с предприятиями радиоэлектронной промышленности, предприятиями ВПК и научно-исследовательскими институтами России.

С нами вы становитесь еще успешнее!

Наши контакты:

Телефон: +7 812 627 14 35

Электронная почта: sales@st-electron.ru

Адрес: 198099, Санкт-Петербург,
Промышленная ул, дом № 19, литера Н,
помещение 100-Н Офис 331